

POLAR

НАДЕЖНОСТЬ В КАЖДОЙ ДЕТАЛИ

DView

81LTV7101

ЖИДКОКРИСТАЛЛИЧЕСКИЙ
ТЕЛЕВИЗОР ЦВЕТНОГО ИЗОБРАЖЕНИЯ

ИНСТРУКЦИЯ ПО ЭКСПЛУАТАЦИИ

.. включайтесь!
www.polar.tv.ru



USB 2.0



Поддержка HDTV



DVB-T HD



Телетекст



NICAM-стерео



ТРЕТЬЯ ПРЕМИЯ
БРЭНД ГОДА/ЕВРЭС 2004



УВАЖАЕМЫЕ ПОКУПАТЕЛИ, ПОЖАЛУЙСТА, ТЩАТЕЛЬНО ПРОЧИТАЙТЕ ИНСТРУКЦИЮ ПРЕЖДЕ, ЧЕМ ИСПОЛЬЗОВАТЬ ЭТО УСТРОЙСТВО, И ВСЕГДА ХРАНИТЕ ЕЕ ДЛЯ ДАЛЬНЕЙШЕГО ИСПОЛЬЗОВАНИЯ.

СОДЕРЖАНИЕ

МЕРЫ ПРЕДОСТОРОЖНОСТИ	2
ПЕРЕДНЯЯ/ЗАДНЯЯ ПАНЕЛЬ	4
ПУЛЬТ ДИСТАНЦИОННОГО УПРАВЛЕНИЯ	5
УСТАНОВКА И СОЕДИНЕНИЯ ТЕЛЕВИЗОРА	7
МЕНЮ ТЕЛЕВИЗОРА	10
ПРИЛОЖЕНИЕ	18
ТЕХНИЧЕСКИЕ ХАРАКТЕРИСТИКИ	19

МЕРЫ ПРЕДОСТОРОЖЕННОСТИ



Восклицательный знак в равностороннем треугольнике, указывает что к изделию прилагается вся необходимая литература по работе и обслуживанию.



Знак молнии в равностороннем треугольнике напоминает пользователю об опасности поражения электрическим током.

- ✓ Не включайте телевизор в сеть с напряжением, отличающимся от указанного в настоящем Руководстве.
- ✓ Не устанавливайте телевизор в непосредственной близости от легковоспламеняющихся и распространяющих огонь предметов, а также отопительных приборов или в мебельную стенку, где телевизор плохо охлаждается. Не устанавливайте на телевизор источники открытого пламени, например, свечи.
- ✓ Не допускается давление на экран телевизора, а также его контакт с острыми/твердыми предметами.
- ✓ Очистку экрана следует производить куском мягкой влажной ткани; применение растворителей или спирта запрещено.
- ✓ Не закрывайте вентиляционные отверстия в корпусе телевизора. При установке телевизора должно быть свободное пространство вокруг него не менее 20 мм со всех сторон корпуса.
- ✓ Место подключения блока или вилки шнура питания к сети 220 В должно оставаться легкодоступным.
- ✓ Не допускайте попадания жидкости, посторонних предметов и насекомых внутрь телевизора.
- ✓ Не оставляйте включенный телевизор без присмотра, исключите возможность включения телевизора малолетними детьми.
- ✓ Включенный в сеть телевизор может находиться под высоким напряжением. Во избежание несчастных случаев категорически запрещается включать телевизор при снятом заднем кожухе.
- ✓ Во время грозы, во избежание выхода приемника из строя, необходимо вынуть шнур питания из розетки и отсоединить антенну от телевизора.
- ✓ Если телевизор не эксплуатируется длительное время, выньте вилку шнура питания из розетки.
- ✓ Если в телевизоре возникла неисправность, отключите телевизор от сети и не включайте до прихода специалиста сервисного обслуживания.

Пренебрежение одним из вышеуказанных правил может привести к перегреву телевизора, его преждевременному выходу из строя или возникновению пожара.

МЕРЫ ПРЕДОСТОРОЖЕННОСТИ

Уважаемый пользователь телевизора “POLAR”!

Благодарим Вас за покупку! Компания “ПОЛАР” сделала все возможное, чтобы в течение многих лет Вы получали удовольствие от работы Вашего нового цветного ЖК-телевизора, изготовленного по уникальной технологии ArtView (АртВью). Телевизор является сложным техническим устройством, для гарантии правильной эксплуатации просим Вас внимательно ознакомиться с настоящим “Руководством по эксплуатации”.

Гарантийное обслуживание ЖК-телевизора осуществляется в течение срока, указанного в гарантийном талоне. Срок службы ЖК-телевизора составляет семь лет со дня изготовления.

Изделия POLAR изготовлены в соответствии с высокими требованиями европейского качества. При бережном использовании и соблюдении правил эксплуатации приобретенное Вами изделие может иметь значительно больший срок службы, чем установленный в соответствии с российским законодательством.

ПЕРЕДНЯЯ/ЗАДНЯЯ ПАНЕЛЬ

ПУЛЬТ ДИСТАНЦИОННОГО УПРАВЛЕНИЯ

Передняя/задняя панель

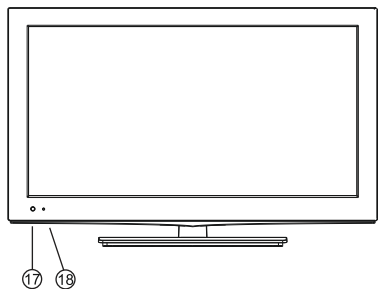

Боковая панель управления

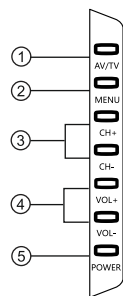

Задняя панель разъемов

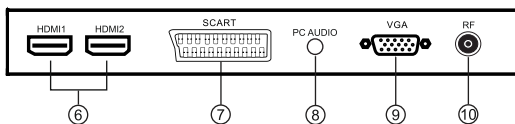

Боковая панель разъемов

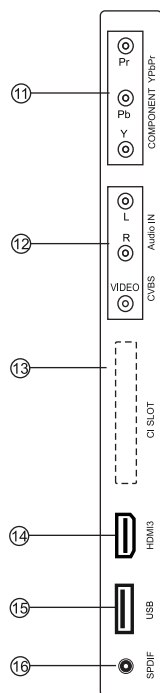

1. Кнопка выбора источника видеосигнала.
2. Кнопка вызова экранного меню.
3. Кнопки переключения каналов.
4. Кнопки регулировки громкости звука.
5. Кнопка включения дежурного режима.
6. Выводы HDMI.
7. Разъем SCART.
8. Аудиовывод при подключении VGA.
9. Разъем для подключения персонального компьютера.
10. Вход для подключения внешней антенны (75 Ом).
11. Компонентный видеовывод (звук на разъемы R, L входа Audio).
12. Аудиовыводы и Видеовывод для внешнего AV сигнала.
13. Слот CI.
14. Вывод HDMI.
15. Разъем USB 2.0.
16. Коаксиальный аудиовывод.
17. Датчик приема сигналов пульта управления.
18. Индикатор дежурного режима.

Пульт дистанционного управления

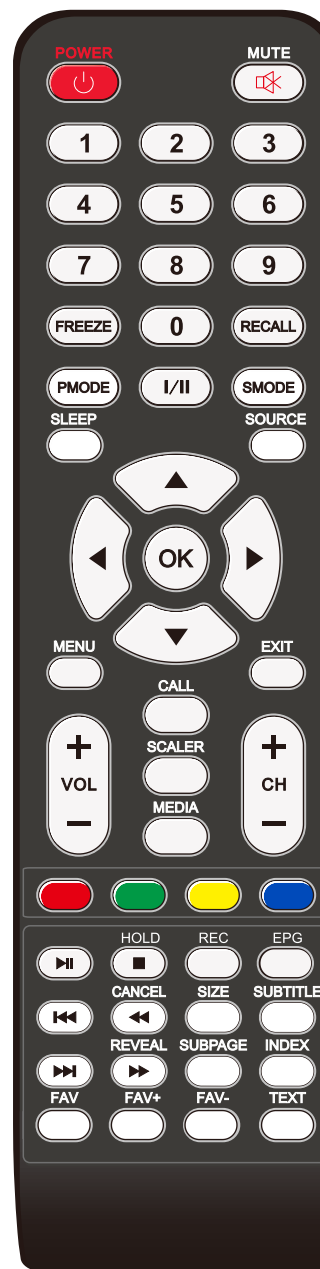

ПУЛЬТ ДИСТАНЦИОННОГО УПРАВЛЕНИЯ

POWER Кнопка включения/выключения дежурного режима телевизора.

MUTE Кнопка включения/выключения звука.

0--9 Кнопки прямого выбора номеров канала.

FREEZE Кнопка паузы изображения.

RECALL Кнопка возврата к предыдущему каналу.

P.Mode Кнопка переключения предустановленных режимов изображения.

S.Mode Кнопка переключения предустановленных режимов звука.

I/II Кнопка выбора системы звука в режиме ТВ.

SLEEP Кнопка включения "таймера сна".

SOURCE Кнопка вызова меню выбора источника сигнала.

◀▶ Кнопки изменения параметров меню.

▲▼ Кнопки передвижения по меню.

OK / ENTER Кнопка подтверждения текущего выбора.

MENU Кнопка вызова экранного меню.

EXIT Кнопка выхода из меню.

VOL+ / VOL- Кнопки регулировки громкости звука.

CH+ / CH- Кнопки переключения каналов по кольцу.

CALL (DISPLAY) Кнопка вызова информации о текущем канале.

SCALER (ASPECT) Кнопка выбора формата экрана или изображения.

MEDIA Кнопка включения USB мультимедиа проигрывателя.

FAV Кнопка вызова списка избранных каналов.

FAV+ / FAV- Кнопки переключения избранных каналов.

Кнопки управления в режиме **TELETEXT**:

HOLD Кнопка включения/выключения фиксации текущего отображения страницы телетекста.

CANCEL Кнопка отмены режима телетекста.

SIZE Кнопка увеличения страницы телетекста.

SUBTITLE Кнопка включения субтитров телетекста.

REVEAL Кнопка включения/выключения скрытого содержания страницы телетекста.

SUBPAGE Кнопка выбора подстраницы телетекста.

INDEX Кнопка отображения главной страницы телетекста.

TEXT Кнопка включения режима телетекста.

Кнопки управления воспроизведением медиафайлов :

◀▶▶▶ Кнопки ускоренного воспроизведения медиафайлов.

◀▶▶▶ Кнопки переключения медиафайлов.

▶|| Кнопка включения/выключения паузы во время воспроизведения медиафайлов.

■ Кнопка остановки воспроизведения медиафайлов.

REC Кнопка для записи текущей программы (только в режиме DTV).

EPG Кнопка включения электронного гида программ (только в режиме DTV).

УСТАНОВКА И СОЕДИНЕНИЯ ТЕЛЕВИЗОРА

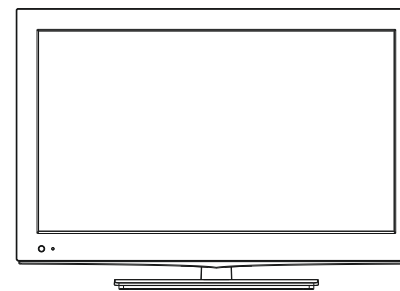

Установка телевизора:

Установите ваш телевизор на устойчивую поверхность, вдали от нагревательных приборов и воды, в месте с достаточной вентиляцией.

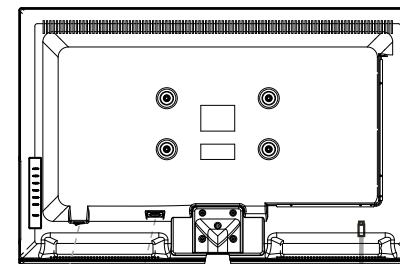

Подключение антенны и шнура питания:

1. Вставьте кабель антенны в разъем на задней панели телевизора.
2. подключите шнур питания телевизора к розетке 100-240 В 50/60Hz

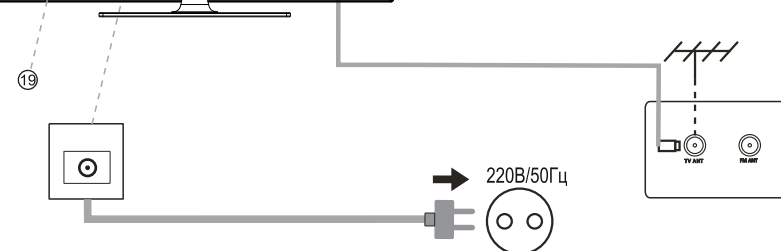

Включение телевизора:

Нажмите кнопку включения ⑰ на корпусе телевизора.

Если индикатор на передней панели красный, значит телевизор находится в режиме ожидания. Нажмите кнопку включения на пульте ДУ.

Нажмите кнопку **SOURCE** на пульте управления телевизора. Кнопками ВВЕРХ/ВНИЗ выберите режим **TV (ТВ)** телевизора и нажмите кнопку **OK**.

При первом включении телевизор необходимо настроить на каналы в Вашей местности. Выполните действия, описанные в пункте МЕНЮ НАСТРОЙКА ТВ, пункт АВТОНАСТРОЙКА.

УСТАНОВКА И СОЕДИНЕНИЯ ТЕЛЕВИЗОРА

Настольная подставка

Ваш телевизор поставляется со снятой настольной подставкой.

Ниже показан порядок установки подставки.

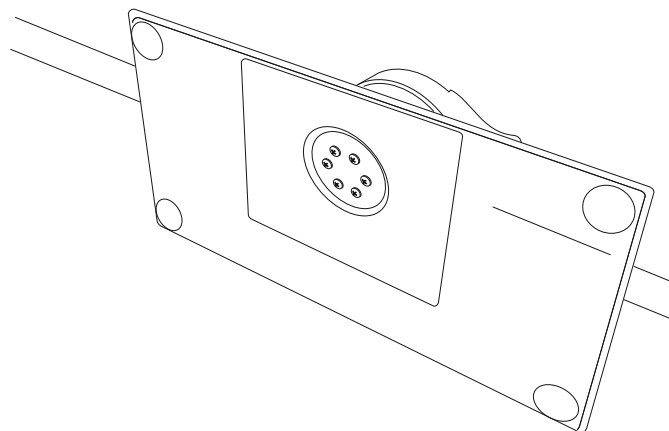
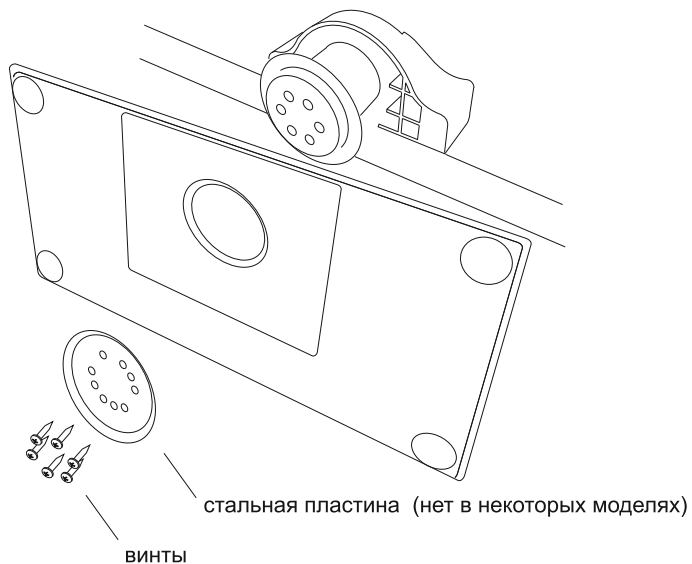

8

УСТАНОВКА И СОЕДИНЕНИЯ ТЕЛЕВИЗОРА

1. Основная схема подключения внешнего устройства (DVD проигрывателя) к телевизору через Аудио/Видеовход AV.

С помощью соединительного кабеля / переходника (разъемы "тюльпан" желтого, красного и белого цвета) в соответствии с цветовой маркировкой подсоедините к телевизору DVD проигрыватель или другой источник сигнала.

Нажмите кнопку **SOURCE** на пульте управления телевизором. Кнопками **ВВЕРХ/ВНИЗ** выберите вход **AV** телевизора и нажмите кнопку **OK**.

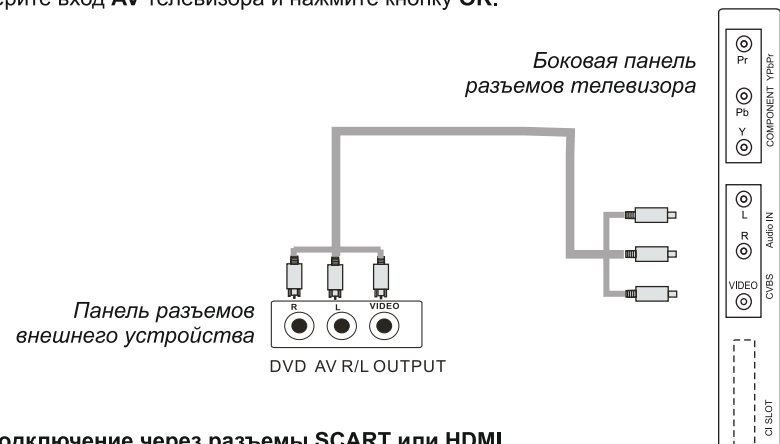

2. Подключение через разъемы SCART или HDMI. Подключение телевизора к компьютеру в качестве монитора.

Вы можете подключить внешнее устройство одним из способов: через стандартный разъем **SCART** или через цифровой вход **HDMI**. Так же Вы можете подключить компьютер к телевизору через разъем **VGA**. Выход звука компьютера подключите к разъему телевизора **PC AUDIO**.

Нажмите кнопку **SOURCE** на пульте управления телевизором. Кнопками **ВВЕРХ/ВНИЗ** выберите вход **SCART**, **HDMI** или **VGA (PC)** и нажмите кнопку **OK**.

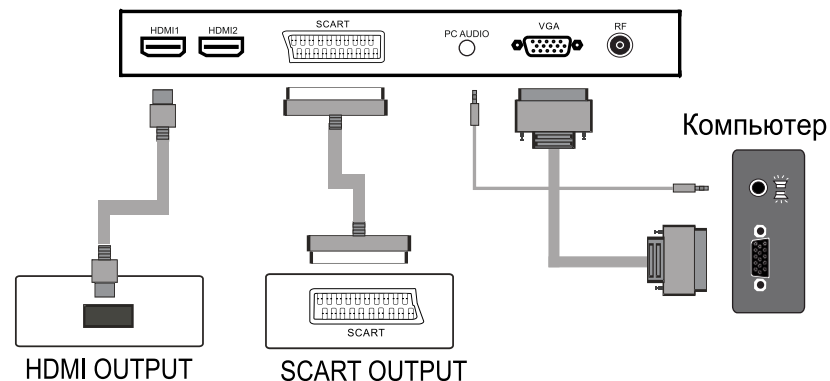

9

МЕНЮ ТЕЛЕВИЗОРА

ГРУППЫ МЕНЮ

Нажмите кнопку **MENU** для вызова меню на экран. Для выбора группы меню - **НАСТРОЙКА ТВ, ИЗОБРАЖЕНИЕ, ЗВУК, ВРЕМЯ, ТВ ЗАМОК, ФУНКЦИИ** и **ЭКРАН** - нажимайте кнопки **◀/▶** пульта управления, для перемещения по меню - кнопки **▲/▼**. Для возврата в главное меню используйте кнопку **MENU**. Выбранные пункты меню выделяются цветом.

МЕНЮ НАСТРОЙКА ТВ

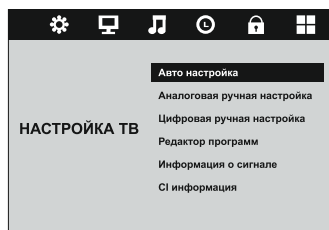

Для подтверждения выбора нажимайте кнопку **OK** или **ENTER** (в зависимости от модификации)

Выберите кнопками **▲/▼** пункт **АВТО НАСТРОЙКА** и нажмите кнопку **OK** пульта управления для активации автоматического поиска и сохранения телепрограмм. После завершения поиска нажмите кнопку **MENU** пульта управления для сохранения результатов и возврата в основное меню.

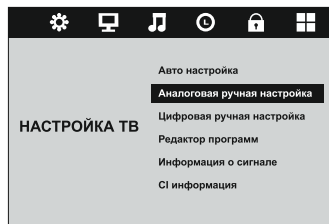

Выберите кнопками **▲/▼** пункт **АНАЛОГОВАЯ РУЧНАЯ НАСТРОЙКА** (каналы обычного телевидения) и нажмите кнопку **OK** пульта управления для входа в подменю. В пункте **КАНАЛ** кнопками **◀/▶** выберите номер текущего канала.

В пунктах **СИСТЕМА ЦВЕТА** и **СИСТЕМА ЗВУКА** кнопками **◀/▶** выберите систему цветности принимаемого сигнала и стандарт звука соответственно. В пункте **ТОНКАЯ НАСТРОЙКА** кнопками **◀/▶** установите точное значение частоты принимаемого сигнала выбранного канала для улучшения качества приема. В пункте **АВТОПОДСТРОЙКА** кнопками **◀/▶** Вы можете включить или выключить автоматическую настройку частоты выбранного канала.

Выберите кнопками **▲/▼** пункт **ПОИСК** и нажмите кнопку **OK** пульта управления для активации аналоговой ручной настройки выбранного канала. После завершения настройки канала нажмите кнопку **MENU** пульта управления для сохранения результатов и возврата в основное меню.



Выберите кнопками **▲/▼** пункт **ЦИФРОВАЯ РУЧНАЯ НАСТРОЙКА** (каналы цифрового эфирного телевидения DVB-T) и нажмите кнопку **OK** для входа в подменю.

В подменю кнопками **◀/▶** выберите номер канала и нажмите кнопку **OK** пульта управления для активации цифровой ручной настройки выбранного канала. В нижней части подменю отображается шкала настройки.

После завершения настройки канала нажмите кнопку **MENU** пульта управления для сохранения результатов и возврата в основное меню.

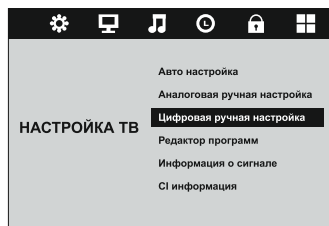

10

МЕНЮ ТЕЛЕВИЗОРА

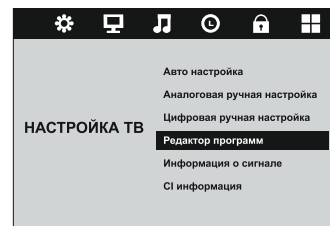

Выберите кнопками **▲/▼** пункт **РЕДАКТОР ПРОГРАММ** и нажмите кнопку **OK** пульта управления для входа в подменю редактирования списка программ.

В списке программ кнопками **▲/▼** выберите канал для проведения с ним следующих операций:

Удаление канала: нажмите красную кнопку пульта управления для удаления канала из списка сохраненных каналов;

Перемещение канала: нажмите желтую кнопку пульта управления, затем кнопками **▲/▼** переместите канал в списке.

Пропуск канала: нажмите синюю кнопку пульта управления для пропуска канала при переключении телепрограмм по кольцу кнопками **CH+/CH-**.

Избранные: нажмите кнопку **FAV** пульта управления для внесения выбранного канала в список избранных для его быстрого вызова.

После завершения редактирования нажмите кнопку **MENU** пульта управления для сохранения результатов и возврата в основное меню.

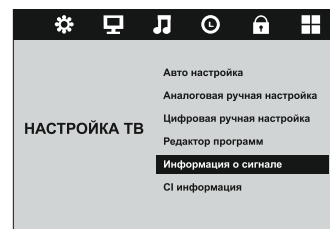

Выберите кнопками **▲/▼** пункт **ИНФОРМАЦИЯ О СИГНАЛЕ** и нажмите кнопку **OK** пульта управления для входа в подменю.

Информационное подменю содержит основные параметры принимаемого сигнала на текущем канале: порядковый номер канала, частота принимаемого сигнала, уровень качества приема и др.



Выберите кнопками **▲/▼** пункт **CI ИНФОРМАЦИЯ** и нажмите кнопку **OK** пульта управления для входа в подменю.

Информационное подменю содержит основные параметры установленного CAM-модуля системы условного доступа..

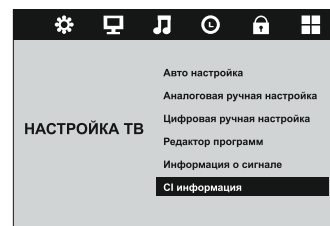

11

МЕНЮ ТЕЛЕВИЗОРА

МЕНЮ ИЗОБРАЖЕНИЕ

Режим изображения	Мягкий
Контрастность	50
Яркость	50
Цвет	50
Оттенок	50
Резкость	0
Температура цвета	Холод.
Шумоподавление	Низк.
Динамич. контраст	Вкл
Подсветка	10

Меню ИЗОБРАЖЕНИЕ содержит пункты РЕЖИМ ИЗОБРАЖЕНИЯ, КОНТРАСТНОСТЬ, ЯРКОСТЬ, ЦВЕТ, ОТТЕНОК (в системе NTSC), РЕЗКОСТЬ, ТЕМПЕРАТУРА ЦВЕТА и ШУМОПОДАВЛЕНИЕ. Выбор пунктов производится кнопками ▲/▼, регулировка параметров изображения - кнопками ◀/▶.

В пункте РЕЖИМ ИЗОБРАЖЕНИЯ кнопками ◀/▶ выберите один из предустановленных режимов изображения - Динамичный, Стандартный, Мягкий, Пользовательский.

В пунктах КОНТРАСТНОСТЬ, ЯРКОСТЬ и ЦВЕТ кнопками ◀/▶ регулируются контрастность, яркость и насыщенность изображения соответственно. В пункте РЕЗКОСТЬ кнопками ◀/▶ регулируется четкость изображения.

В пункте ТЕМПЕРАТУРА ЦВЕТА кнопками ◀/▶ выберите один из предустановленных режимов - Холодный, Нормальный, Теплый.

В пункте ШУМОПОДАВЛЕНИЕ кнопками выберите уровень понижения шума изображения при слабом сигнале - Низкий, Средний или Высокий.

В пункте ДИНАМИЧЕСКИЙ КОНТРАСТ кнопками ◀/▶ включается система увеличения глубины контраста изображения, при этом регулировка подсветки экрана становится недоступна.

В пункте ПОДСВЕТКА настраивается яркость подсветки экрана для улучшения глубины черного цвета.

МЕНЮ ЗВУК

Режим звука	Кино
Тембр ВЧ	50
Басс	50
Баланс	0
Авто Рег. громк	Выкл
Режим SPDIF	Авто

В пункте РЕЖИМ ЗВУКА кнопками ◀/▶ выберите один из предустановленных режимов звука - Стандартный, Музыка, Кино, Спортивный, Пользовательский.

В пунктах ТЕМБР ВЧ и БАСС кнопками ◀/▶ Вы можете регулировать верхние и нижние частоты для более комфортного прослушивания музыки при невысокой громкости.

В пункте БАЛАНС кнопками ◀/▶ регулируется соотношение громкости правого и левого каналов.

В пункте АВТО РЕГ. ГРОМК. кнопками ◀/▶ включите или выключите функцию автоматического контроля громкости звучания (например, при переключении телепрограмм), не допуская изменения уровня громкости.

В пункте РЕЖИМ SPDIF кнопками ◀/▶ Вы можете выбрать формат цифрового аудиовыхода - Авто и PCM.

МЕНЮ ТЕЛЕВИЗОРА

МЕНЮ ВРЕМЯ

Часы	20 Jul 12:00
Часовой пояс	Moscow
Таймер сна	Выкл
Авто выключение	4 ч
Таймаут меню	30 сек

В пункте ЧАСЫ отображаются время и дата, передаваемые оператором цифрового телевидения.

В пункте ЧАСОВОЙ ПОЯС кнопками ◀/▶ выберите свой часовой пояс.

В пункте ТАЙМЕР СНА кнопками ◀/▶ установите время одновременного автоматического выключения телевизора - от 10 до 240 мин, или выключите эту функцию.

В пункте АВТО ВЫКЛЮЧЕНИЕ кнопками ◀/▶ установите время, по истечении которого всегда будет происходить автоматическое выключение телевизора. В пункте ТАЙМАУТ МЕНЮ кнопками ◀/▶ установите время нахождения меню на экране в случае неактивности пользователя.

МЕНЮ ФУНКЦИИ

Настройка языка меню	Русский
Язык ТТекста	Кириллица
Со слабым слухом	Выкл
Файловая система PVR	
Формат экрана	16:9
Голубой экран	Вкл
Начальная настройка	
Сброс настроек	
Обновление ПО (USB)	

В пункте НАСТРОЙКА ЯЗЫКА МЕНЮ кнопками ◀/▶ выберите язык экранного меню.

В пункте ЯЗЫК ТТЕКСТА кнопками ◀/▶ выберите язык телетекста.

В пункте СО СЛАБЫМ СЛУХОМ кнопками ◀/▶ включите или выключите функцию оптимизации для людей со слабым слухом.

Настройка языка меню	Русский
Язык ТТекста	Кириллица
Со слабым слухом	Выкл
Файловая система PVR	
Формат экрана	16:9
Голубой экран	Вкл
Начальная настройка	
Сброс настроек	
Обновление ПО (USB)	

В пункте ФАЙЛОВАЯ СИСТЕМА PVR нажмите кнопку **OK** пульта управления для входа в подменю.

В пункте ВЫБОР ДИСКА кнопками ◀/▶ выберите диск файловой системы.

В пункте ПРОВЕРКА ФАЙЛ.СИСТ. PVR нажмите кнопку **OK** пульта управления для проверки файловой системы.

В пункте ДИСК USB нажмите кнопку **OK** пульта управления для проверки функционирования USB.

В пункте ФОРМАТ нажмите кнопку **OK** пульта управления для форматирования диска.

В пункте РАЗМЕР СДВ.ВРЕМЕНИ кнопками ◀/▶ установите размер области для функции "Сдвиг времени" (time shift).

В пункте СКОРОСТЬ нажмите кнопку **OK** пульта управления для проверки скорости обмена данными с USB-устройством.

Выбор диска	C
Проверка файл. Сист. PVR	Проверка
Диск USB	
Формат	Формат
Размер сдв. времени	Все
Скорость	Проверка

МЕНЮ ТЕЛЕВИЗОРА



В пункте **ФОРМАТ ЭКРАНА** кнопками ◀/▶ выберите необходимый формат экрана или режим увеличения - Авто, 4:3, 16:9, Увел1, Увел2.

В пункте **ГОЛУБОЙ ЭКРАН** кнопками ◀/▶ включите или выключите функцию сохранения экрана при отсутствии сигнала.

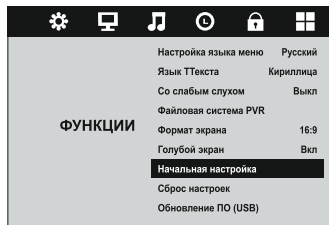

В пункте **НАЧАЛЬНАЯ НАСТРОЙКА** нажмите кнопку **OK** пульта управления для входа в подменю. Кнопками ▲/▼ ◀/▶ выберите язык экранного меню и страну пребывания и нажмите кнопку **OK** пульта управления для подтверждения.

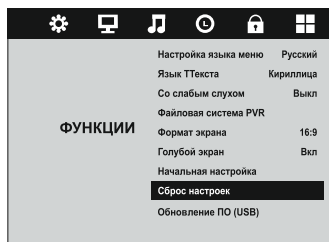

В пункте **СБРОС НАСТРОЕК** нажмите кнопку **OK** пульта управления для автоматической установки настроек телевизора по умолчанию.

В пункте **ОБНОВЛЕНИЕ ПО (USB)** нажмите кнопку **OK** пульта управления для запуска обновления программного обеспечения по USB. Файл с обновлением должен находиться в корневом каталоге USB-накопителя.

ВЫБОР ИСТОЧНИКА ВИДЕОСИГНАЛА



Нажмите кнопку **SOURCE** пульта управления для вызова списка источников сигнала. Кнопками ▲/▼ выберите источник видеосигнала и нажмите кнопку **OK** пульта управления для подтверждения.

МЕНЮ ТЕЛЕВИЗОРА

ГИД И ЗАПИСЬ ПРОГРАММ

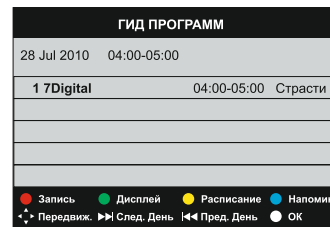

Нажмите кнопку **EPG** пульта управления для вызова меню **ГИД ПРОГРАММ**.

Кнопками ▲/▼ выберите канал, с которым Вы можете произвести следующие операции:

Запись программы: нажмите **красную кнопку** пульта управления для вызова подменю - откроется подменю **ЗАПИСЬ** таймера записи, в котором установите время и дату начала записи выбранной программы, затем время и дату окончания записи. Установите режим повтора таймера записи (Однократно, Каждый день, Еженедельно) и нажмите кнопку **OK** пульта управления для добавления таймера в расписание.

Дисплей: нажмите **зеленую кнопку** пульта управления для вызова детальной информации о программе.

Расписание: нажмите **желтую кнопку** пульта управления для просмотра ранее настроенного расписания.

Напоминание: нажмите **синюю кнопку** пульта управления для настройки таймера напоминания о выбранной программе.

След.день/Пред.день: кнопками ▶▶ ◀◀ осуществляется переход переход на расписание следующего/предыдущего дня.

После завершения настроек выбранной программы нажмите кнопку **OK** пульта управления для подтверждения.

Нажмите кнопку **●** пульта управления для начала записи программ; для остановки записи нажмите кнопку **■** пульта управления, после чего телевизор перейдет в режим просмотра телепередач.

В случае заполнения диска, на который записывается программа, на экране отобразится окно-предупреждение, при этом процесс записи остановится и телевизор перейдет в режим просмотра телепередач.

С помощью кнопки **INDEX** пульта управления Вы можете вызвать информацию о списке записанных программ.

ПРИЛОЖЕНИЕ

ПРОСТЫЕ НЕИСПРАВНОСТИ

При появлении проблем, связанных с неудовлетворительной работой телевизора, перед обращением к специалистам по сервисному обслуживанию внимательно прочтите следующие рекомендации.

Возможная неисправность	Способы устранения неисправности
Телевизор самопроизвольно отключился.	Выньте сетевую вилку из розетки и снова включите через 10-15 сек.
Нет изображения и звука. При нажатии кнопок пульта управления видна выводимая информация.	Подключите антенну. Переключитесь на другую программу. Возможно окончание трансляции телепрограмм.
Нет приема стереосигнала.	Выберите программу, на которой ведется стереовещание. Установите верный стандарт звука (см. п. "Ручная настройка").
Изображение черно-белое. Звук нормальный.	Отрегулируйте цвет. Переключите систему цвета (см. п. "Ручная настройка"). Переключитесь на другую программу.
Звук отсутствует. Изображение нормальное.	Отрегулируйте громкость звука. Переключите стандарт звука (см. п. "Ручная настройка").
Изображение искажено: "снежит", повторы. Звук нормальный или искажен.	Проверьте качество контакта в антенном разьеме. Переключитесь на другую программу.
На экране помехи в виде горизонтальных или наклонных полос. Звук нормальный.	Проверьте качество контакта в антенном разьеме. Переключитесь на другую программу.
Не работает пульт управления.	Замените элементы питания пульта управления.

Во избежание опасности поражения электрическим током при повреждении шнура питания его должен заменить завод-изготовитель или квалифицированный специалист авторизованного сервисного центра.

Компания ПОЛАР заботится о покупателях и старается улучшить качество обслуживания. Просим Вас свои замечания и предложения по работе сервисных центров направлять по следующим адресам:

**Интернет: www.polartv.ru, раздел "СЕРВИС", страница "ОБРАТНАЯ СВЯЗЬ";
"Горячая линия для потребителей": (499) 188-82-01
или e-mail: hotline@polartv.ru**

Адреса и телефоны авторизованных сервисных центров **POLAR** Вы можете узнать: в приложении инструкции по эксплуатации, в интернете на сайте нашей компании www.polartv.ru, в магазине, у наших диллеров.



Производитель: КРООИ "Телеволна", 238150 Калининградская обл., г.Черняховск, ул. Спортивная, д.5
Тел/факс: +7 (495) 757-6611, 757-65-30. web: www.polartv.ru; e-mail: sales@polartv.ru

МЕ 61

Сертификат соответствия № РОСС.RU.ME62 B06389

Срок действия: с 22.12.2010 по 21.12.2013

ТЕХНИЧЕСКИЕ ХАРАКТЕРИСТИКИ

Модель	81LTV7101
Система цветности принимаемого сигнала	PAL D/K, B/G, I
Система цветности видеовходов	SECAM, PAL, NTSC (AV IN)
Поддерживаемый формат	640x480, 800x600, 1024x768, 1080i, 1080
Максимальный размер изображения	81 см
Степень яркости	450 cd/m ²
Динамическая контрастность	40000:1
Разрешение	1920x1080
Угол обзора	176°/176°
Время отклика	8 мс
Мощность звука	8 Вт x 2
Потребляемая мощность	60 Вт
Цифровое телевидение	DVB-T MPEG4 HD
LED подсветка	да
Размеры с подставкой	780 x 534 x 211 мм
Параметры электросети	АС 100-240 В, 50-60 Гц
Вес	9,5 кг

Примечание:

- Дизайн и спецификации могут меняться без уведомлений.
- Вес и размеры указаны приблизительно.

КОМПЛЕКТАЦИЯ

№	Аксессуары
1	Жидкокристаллический телевизор
2	Пульт управления
3	Батарейка
4	Гарантийный талон
5	Инструкция пользователя

СРОК СЛУЖБЫ ТЕЛЕВИЗОРА 7 ЛЕТ.