

POLAR

НАДЕЖНОСТЬ В КАЖДОЙ ДЕТАЛИ

39LTV6005 55LTV3101 59LTV7003
48LTV3101 55LTV6003 59LTV7004
48LTV6003 55LTV6005
48LTV6101 55LTV6101

ArtView

**ЖИДКОКРИСТАЛЛИЧЕСКИЙ
ТЕЛЕВИЗОР ЦВЕТНОГО ИЗОБРАЖЕНИЯ**

ИНСТРУКЦИЯ ПО ЭКСПЛУАТАЦИИ

.. включайтесь!
www.polartv.ru



USB 2.0



Поддержка HDTV



Телетекст



NICAM-стерео



третья премия
БРЭНД ГОДА/EFIE 2004



УВАЖАЕМЫЕ ПОКУПАТЕЛИ, ПОЖАЛУЙСТА, ТЩАТЕЛЬНО ПРОЧИТАЙТЕ ИНСТРУКЦИЮ ПЕРЕД ТЕМ, ЧЕМ ИСПОЛЬЗОВАТЬ ЭТО УСТРОЙСТВО, И ВСЕГДА ХРАНИТЕ ЕЕ ДЛЯ ДАЛЬНЕЙШЕГО ИСПОЛЬЗОВАНИЯ.

СОДЕРЖАНИЕ

МЕРЫ ПРЕДОСТОРОЖНОСТИ	2
ПЕРЕДНЯЯ/ЗАДНЯЯ ПАНЕЛЬ	4
ПУЛЬТ ДИСТАНЦИОННОГО УПРАВЛЕНИЯ	5
УСТАНОВКА И СОЕДИНЕНИЯ ТЕЛЕВИЗОРА	7
МЕНЮ ТЕЛЕВИЗОРА	10
ПРИЛОЖЕНИЕ	16
ТЕХНИЧЕСКИЕ ХАРАКТЕРИСТИКИ	17

МЕРЫ ПРЕДОСТОРОЖЕННОСТИ



Восклицательный знак в равностороннем треугольнике, указывает что к изделию прилагается вся необходимая литература по работе и обслуживанию.



Знак молнии в равностороннем треугольнике напоминает пользователю об опасности поражения электрическим током.

- ✓ Не включайте телевизор в сеть с напряжением, отличающимся от указанного в настоящем Руководстве.
- ✓ Не устанавливайте телевизор в непосредственной близости от легковоспламеняющихся и распространяющих огонь предметов, а также отопительных приборов или в мебельную стенку, где телевизор плохо охлаждается. Не устанавливайте на телевизор источники открытого пламени, например, свечи.
- ✓ Не допускается давление на экран телевизора, а также его контакт с острыми/твердыми предметами.
- ✓ Очистку экрана следует производить куском мягкой влажной ткани; применение растворителей или спирта запрещено.
- ✓ Не закрывайте вентиляционные отверстия в корпусе телевизора. При установке телевизора должно быть свободное пространство вокруг него не менее 20 мм со всех сторон корпуса.
- ✓ Место подключения блока или вилки шнура питания к сети 220 В должно оставаться легкодоступным.
- ✓ Не допускайте попадания жидкости, посторонних предметов и насекомых внутрь телевизора.
- ✓ Не оставляйте включенный телевизор без присмотра, исключите возможность включения телевизора малолетними детьми.
- ✓ Включенный в сеть телевизор может находиться под высоким напряжением. Во избежание несчастных случаев категорически запрещается включать телевизор при снятом заднем кожухе.
- ✓ Во время грозы, во избежание выхода приемника из строя, необходимо вынуть шнур питания из розетки и отсоединить антенну от телевизора.
- ✓ Если телевизор не эксплуатируется длительное время, выньте вилку шнура питания из розетки.
- ✓ Если в телевизоре возникла неисправность, отключите телевизор от сети и не включайте до прихода специалиста сервисного обслуживания.

Пренебрежение одним из вышеуказанных правил может привести к перегреву телевизора, его преждевременному выходу из строя или возникновению пожара.

МЕРЫ ПРЕДОСТОРОЖЕННОСТИ

Уважаемый пользователь телевизора “POLAR”!

Благодарим Вас за покупку! Компания "ПОЛАР" сделала все возможное, чтобы в течение многих лет Вы получали удовольствие от работы Вашего нового цветного ЖК-телевизора, изготовленного по уникальной технологии ArtView (АртВью). Телевизор является сложным техническим устройством, для гарантии правильной эксплуатации просим Вас внимательно ознакомиться с настоящим "Руководством по эксплуатации".

Гарантийное обслуживание ЖК-телевизора осуществляется в течение срока, указанного в гарантийном талоне. Срок службы ЖК-телевизора составляет семь лет со дня изготовления.

Изделия POLAR изготовлены в соответствии с высокими требованиями европейского качества. При бережном использовании и соблюдении правил эксплуатации приобретенное Вами изделие может иметь значительно больший срок службы, чем установленный в соответствии с российским законодательством.

ПЕРЕДНЯЯ/ЗАДНЯЯ ПАНЕЛЬ

Панель управления

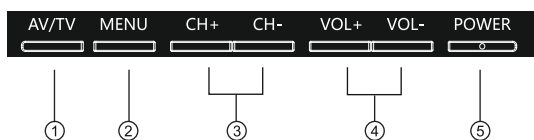

Задняя панель разъемов

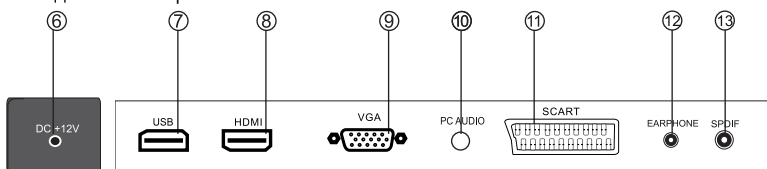

Боковая панель разъемов

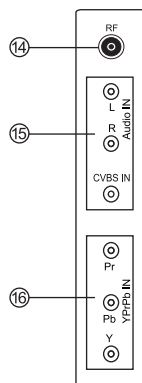

1. Кнопка выбора источника видеосигнала.
2. Кнопка вызова экранного меню.
3. Кнопки переключения каналов.
4. Кнопки регулировки громкости звука.
5. Кнопка включения дежурного режима.
6. Разъем адаптера питания 12В 2.5А (только для 39LTV6005).
7. Разъем USB 2.0.
8. Видеовход HDMI.
9. Разъем для подключения персонального компьютера.
10. Аудиовход при подключении VGA.
11. Разъем SCART.
12. Разъем для подключения наушников.
13. Коаксиальный аудиовыход.
14. Вход для подключения внешней антенны (75 Ом).
15. Аудиовходы и Видеовход для внешнего AV сигнала.
16. Компонентный видеовход (звук на разъемы R, L входа AV).

4

ПУЛЬТ ДИСТАНЦИОННОГО УПРАВЛЕНИЯ



Пульт дистанционного управления

5

ПУЛЬТ ДИСТАНЦИОННОГО УПРАВЛЕНИЯ

- POWER** Кнопка включения/выключения дежурного режима телевизора.
MUTE Кнопка включения/выключения звука.
0--9 Кнопки прямого выбора номеров канала.
FREEZE Кнопка паузы изображения.
RECALL Кнопка возврата к предыдущему каналу.
P.Mode Кнопка переключения предустановленных режимов изображения.
S.Mode Кнопка переключения предустановленных режимов звука.
I/II Кнопка выбора системы звука в режиме ТВ.
SLEEP Кнопка включения "таймера сна".
SOURCE Кнопка вызова меню выбора источника сигнала.
◀▶ Кнопки изменения параметров меню.
▲▼ Кнопки передвижения по меню.
OK / ENTER Кнопка подтверждения текущего выбора.
MENU Кнопка вызова экранного меню.
EXIT Кнопка выхода из меню.
VOL+ / VOL- Кнопки регулировки громкости звука.
CH+ / CH- Кнопки переключения каналов по кольцу.
CALL (DISPLAY) Кнопка вызова информации о текущем канале.
SCALER (ASPECT) Кнопка выбора формата экрана или изображения.
MEDIA Кнопка включения USB мультимедиа проигрывателя.
FAV Кнопка вызова списка избранных каналов.
ADD/DEL Кнопки добавления и удаления канала из списка избранных каналов.

Кнопки управления в режиме **TELETEXT**:

- TEXT** Кнопка включения режима телетекста.
CANCEL Кнопка отмены режима телетекста.
SIZE Кнопка увеличения страницы телетекста.
SUBTITLE Кнопка включения субтитров телетекста.
HOLD Кнопка включения/выключения фиксации текущего отображения страницы телетекста.
REVEAL Кнопка включения/выключения скрытого содержания страницы телетекста.
SUBPAGE Кнопка выбора подстраницы телетекста.
INDEX Кнопка отображения главной страницы телетекста.

Кнопки управления воспроизведением медиафайлов (для некоторых моделей):

- ◀◀▶▶ Кнопки ускоренного воспроизведения медиафайлов.
◀◀▶▶ Кнопки переключения медиафайлов.
▶|| Кнопка включения/выключения паузы во время воспроизведения медиафайлов.
■ Кнопка остановки воспроизведения медиафайлов.

УСТАНОВКА И СОЕДИНЕНИЯ ТЕЛЕВИЗОРА

Установка телевизора:

Установите ваш телевизор на устойчивую поверхность, вдали от нагревательных приборов и воды, в месте с достаточной вентиляцией.

Подключение антенны и шнура питания:

1. Вставьте кабель антенны в разъем на задней панели телевизора.
2. Подключите блок питания к разъему ⑥ DC12В задней панели телевизора (только для 39LTV6005).
3. Подключите сетевой шнур питания к розетке 220В/50-60Гц.

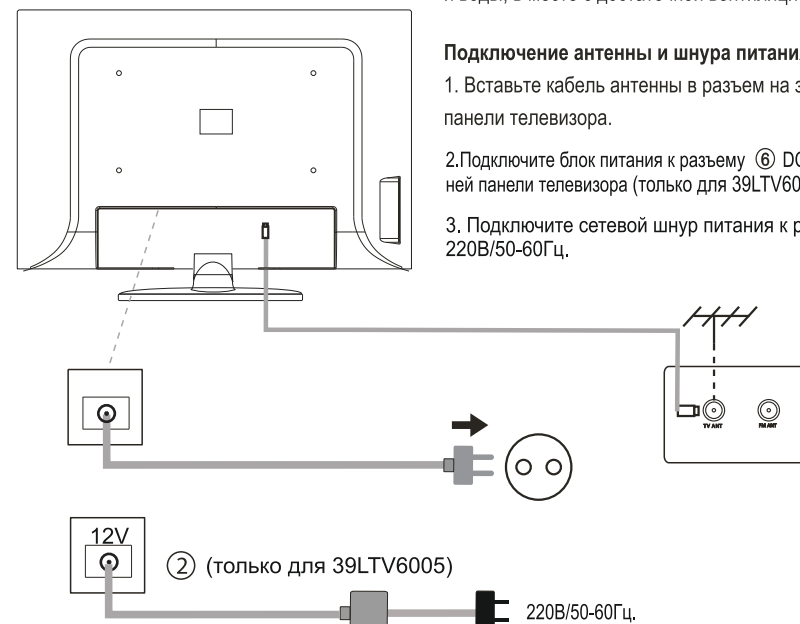

Включение телевизора:

Нажмите кнопку включения на корпусе телевизора. Если индикатор на передней панели красный, значит телевизор находится в режиме ожидания. Нажмите кнопку включения на пульте ДУ.

Нажмите кнопку **SOURCE** на пульте управления телевизора. Кнопками ВВЕРХ/ВНИЗ выберите режим **TV (ТВ)** телевизора и нажмите кнопку **OK**.

При первом включении телевизор необходимо настроить на каналы в Вашей местности. Выполните действия, описанные в пункте МЕНЮ НАСТРОЙКА ТВ, пункт АВТОНАСТРОЙКА.

УСТАНОВКА И СОЕДИНЕНИЯ ТЕЛЕВИЗОРА

Настольная подставка

Ваш телевизор поставляется со снятой настольной подставкой.

Ниже показан порядок установки подставки.

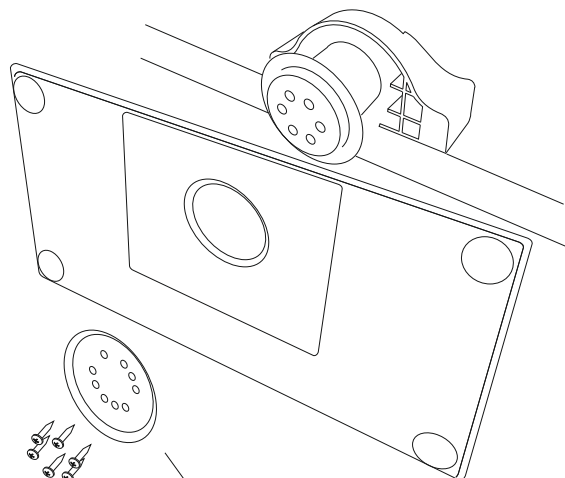

стальная пластина (нет в 39LTV6005,
48LTV3101, 48LTV6003, 48LTV6101)
винты

Порядок установки подставки
для модели 48LTV3101:

Расположите подставку под углом
25° к плоскости телевизора.

Наденьте подставку на опорную
ногу.

Поверните подставку на 25° против
часовой стрелки для фиксации.

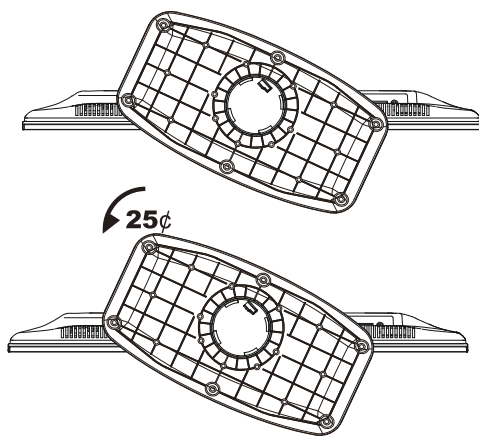

8

УСТАНОВКА И СОЕДИНЕНИЯ ТЕЛЕВИЗОРА

1. Основная схема подключения внешнего устройства (DVD проигрывателя) к телевизору через Аудио/Видеовход AV.

С помощью соединительного кабеля / переходника (разъемы “тольпан” желтого, красного и белого цвета) в соответствие с цветовой маркировкой подсоедините к телевизору DVD проигрыватель или другой источник сигнала.

Нажмите кнопку **SOURCE** на пульте управления телевизора. Кнопками ВВЕРХ/ВНИЗ выберите вход **AV1** телевизора и нажмите кнопку **OK**.

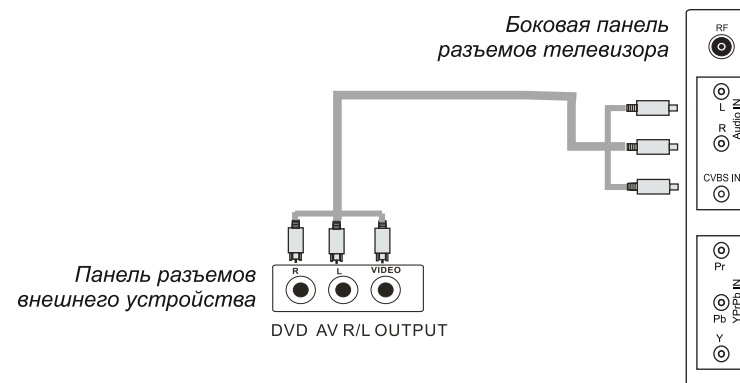

2. Подключение через разъемы SCART или HDMI

Подключение телевизора к компьютеру в качестве монитора.

Вы можете подключить внешнее устройство одним из способов:
через стандартный разъем **SCART** или через цифровой вход **HDMI**
Так же Вы можете подключить компьютер к телевизору через разъем **VGA**.
Выход звука компьютера подключите к разъему телевизора **PC AUDIO**..

Нажмите кнопку **SOURCE** на пульте управления телевизора. Кнопками ВВЕРХ/ВНИЗ выберите вход **SCART** , **HDMI** или **VGA (PC)** и нажмите кнопку **OK**.

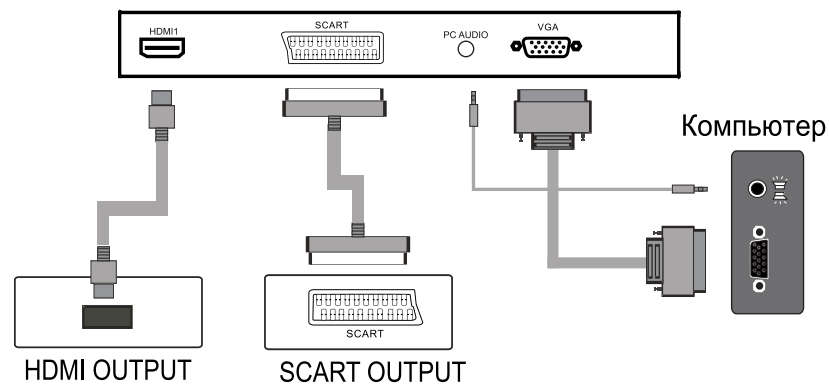

9

МЕНЮ ТЕЛЕВИЗОРА

ГРУППЫ МЕНЮ

Нажмите кнопку **MENU** для вызова меню на экран.
Для выбора группы меню - **НАСТРОЙКА ТВ**, **ИЗОБРАЖЕНИЕ**, **ЗВУК**, **ВРЕМЯ**, **ТВ ЗАМОК**, **ФУНКЦИИ** и **ЭКРАН** - нажимайте кнопки **◀/▶** пульта управления, для перемещения по меню - кнопки **▲/▼**.
Для возврата в главное меню используйте кнопку **MENU**. Выбранные пункты меню выделяются цветом.

Для подтверждения выбора нажимайте кнопку **OK** или **ENTER** (в зависимости от модификации)

МЕНЮ НАСТРОЙКА ТВ

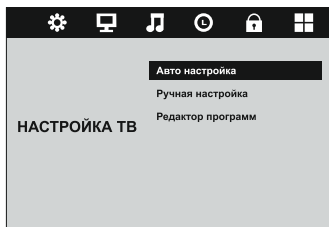

Выберите кнопками **▲/▼** пункт **АВТО НАСТРОЙКА** и нажмите кнопку **OK** пульта управления для активации автоматического поиска и сохранения телепрограмм. После завершения поиска нажмите кнопку **MENU** пульта управления для сохранения результатов и возврата в основное меню.

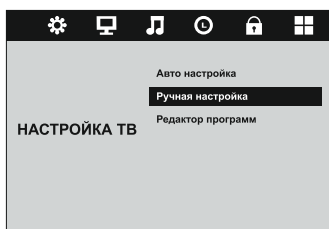

Выберите кнопками **▲/▼** пункт **РУЧНАЯ НАСТРОЙКА** (каналы обычного телевидения) и нажмите кнопку **OK** пульта управления для входа в подменю. В пункте **КАНАЛ** кнопками **◀/▶** выберите номер текущего канала.
В пунктах **СИСТЕМА ЦВЕТА** и **СИСТЕМА ЗВУКА** кнопками **◀/▶** выберите систему цветности принимаемого сигнала и стандарт звука соответственно.
В пункте **ТОНКАЯ НАСТРОЙКА** кнопками **◀/▶** установите точное значение частоты принимаемого сигнала выбранного канала для улучшения качества приема.
В пункте **АВТОПОДСТРОЙКА** кнопками **◀/▶** Вы можете включить или выключить автоматическую настройку частоты выбранного канала.
Выберите кнопками **▲/▼** пункт **ПОИСК** и нажмите кнопку **OK** пульта управления для активации аналоговой ручной настройки выбранного канала.
После завершения настройки канала нажмите кнопку **MENU** пульта управления для сохранения результатов и возврата в основное меню.



МЕНЮ ТЕЛЕВИЗОРА

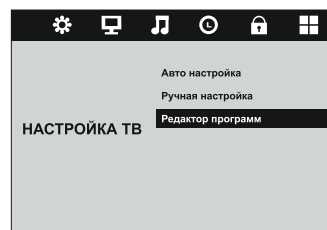

Выберите кнопками **▲/▼** пункт **РЕДАКТОР ПРОГРАММ** и нажмите кнопку **OK** пульта управления для входа в подменю редактирования списка программ.

В списке программ кнопками **▲/▼** выберите канал для проведения с ним следующих операций:

Удаление канала: нажмите красную кнопку пульта управления для удаления канала из списка сохраненных каналов;

Перемещение канала: нажмите **желтую** кнопку пульта управления, затем кнопками **▲/▼** переместите канал в списке.

Пропуск канала: нажмите **синюю** кнопку пульта управления для пропуска канала при переключении телепрограмм по кольцу кнопками **CH+/CH-**.

Избранные: нажмите кнопку **FAV** пульта управления для внесения выбранного канала в список избранных для его быстрого вызова.

После завершения редактирования нажмите кнопку **MENU** пульта управления для сохранения результатов и возврата в основное меню.



МЕНЮ ТЕЛЕВИЗОРА

МЕНЮ ИЗОБРАЖЕНИЕ

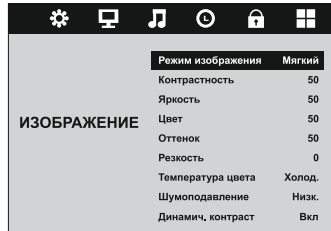

Меню ИЗОБРАЖЕНИЕ содержит пункты РЕЖИМ ИЗОБРАЖЕНИЯ, КОНТРАСТНОСТЬ, ЯРКОСТЬ, ЦВЕТ, ОТТЕНОК (в системе NTSC), РЕЗКОСТЬ, ТЕМПЕРАТУРА ЦВЕТА и ШУМОПОДАВЛЕНИЕ. Выбор пунктов производится кнопками ▲/▼, регулировка параметров изображения - кнопками ◀/▶.

В пункте РЕЖИМ ИЗОБРАЖЕНИЯ кнопками ◀/▶ выберите один из предустановленных режимов изображения - Динамичный, Стандартный, Мягкий, Пользовательский.

В пунктах КОНТРАСТНОСТЬ, ЯРКОСТЬ и ЦВЕТ кнопками ◀/▶ регулируются контрастность, яркость и насыщенность изображения соответственно.

В пункте РЕЗКОСТЬ кнопками ◀/▶ регулируется четкость изображения.

В пункте ТЕМПЕРАТУРА ЦВЕТА кнопками ◀/▶ выберите один из предустановленных режимов - Холодный, Нормальный, Теплый.

В пункте ШУМОПОДАВЛЕНИЕ кнопками выберите уровень понижения шума изображения при слабом сигнале - Низкий, Средний или Высокий.

В пункте ДИНАМИЧЕСКИЙ КОНТРАСТ кнопками ◀/▶ Вы можете включить увеличение глубины контраста изображения, при этом регулировка подсветки экрана становится недоступна.

МЕНЮ ЗВУК



В пункте РЕЖИМ ЗВУКА кнопками ◀/▶ выберите один из предустановленных режимов звука - Стандартный, Музыка, Кино, Спорт, Пользовательский.

В пунктах ТЕМБР ВЧ и БАСС кнопками ◀/▶ Вы можете регулировать верхние и нижние частоты для более комфортного прослушивания музыки при невысокой громкости.

В пункте БАЛАНС кнопками ◀/▶ регулируется соотношение громкости правого и левого каналов. В пункте АВТО РЕГ. ГРОМК. кнопками ◀/▶ включите или выключите функцию автоматического контроля громкости звучания (например, при переключении телепрограмм), не допуская изменения уровня громкости.

В пункте РЕЖИМ SPDIF кнопками ◀/▶ Вы можете выбрать формат цифрового аудиовыхода - Авто и PCM.

МЕНЮ ТЕЛЕВИЗОРА

МЕНЮ ВРЕМЯ



В пункте ТАЙМЕР СНА кнопками ◀/▶ установите время одновременного автоматического выключения телевизора - от 10 до 240 мин, или выключите эту функцию.

В пункте АВТО ВЫКЛЮЧЕНИЕ кнопками ◀/▶ установите время, по истечении которого всегда будет происходить автоматическое выключение телевизора. В пункте ТАЙМАУТ МЕНЮ кнопками ◀/▶ установите время нахождения меню на экране в случае неактивности пользователя.

МЕНЮ ФУНКЦИИ

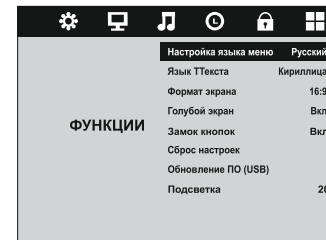

В пункте НАСТРОЙКА ЯЗЫКА МЕНЮ кнопками ◀/▶ выберите язык экранного меню.

В пункте ЯЗЫК ТТЕКСТА кнопками ◀/▶ выберите язык телетекста.

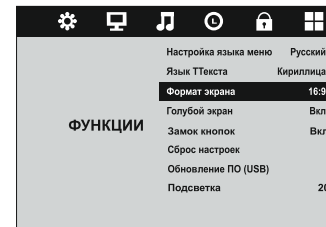

В пункте ФОРМАТ ЭКРАНА кнопками ◀/▶ выберите необходимый формат экрана или режим увеличения - Авто, 4:3, 16:9, Увел1, Увел2.

В пункте ГОЛУБОЙ ЭКРАН кнопками ◀/▶ включите или выключите функцию сохранения экрана при отсутствии сигнала.

В пункте ПОДСВЕТКА кнопками ◀/▶ отрегулируйте уровень подсветки экрана.

МЕНЮ ТЕЛЕВИЗОРА

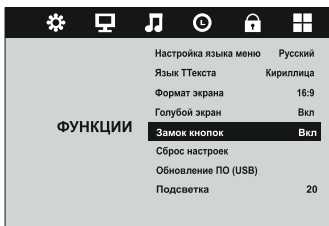

В пункте ЗАМОК КНОПОК включается блокировка кнопок панели управления телевизора от случайного нажатия детьми.

В пункте СБРОС НАСТРОЕК нажмите кнопку **OK** пульта управления для автоматической установки настроек телевизора по умолчанию.

В пункте ОБНОВЛЕНИЕ ПО (USB) нажмите кнопку **OK** пульта управления для запуска обновления программного обеспечения по USB. Файл с обновлением должен находиться в корневом каталоге USB-накопителя.

ВЫБОР ИСТОЧНИКА ВИДЕОСИГНАЛА



Нажмите кнопку **SOURCE** пульта управления для вызова списка источников сигнала. Кнопками **▲/▼** выберите источник видеосигнала и нажмите кнопку **OK** пульта управления для подтверждения.

МЕНЮ ТЕЛЕВИЗОРА

РЕЖИМ МОНИТОРА

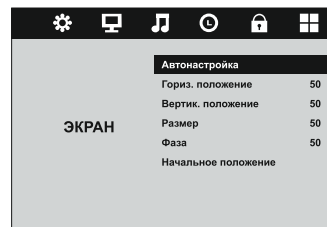

Для входа в режим монитора Ваш телевизор должен быть подключен к персональному компьютеру через разъем VGA.

С помощью кнопки **SOURCE** пульта управления вызовите меню **ИСТОЧНИК**, затем кнопками **▲/▼** выберите вход **VGA** и нажмите кнопку **OK** пульта управления.

В режиме монитора все группы меню аналогичны меню при просмотре телепередач, кроме меню **ИЗОБРАЖЕНИЕ**, которое здесь называется меню **ЭКРАН**, содержащее следующие настройки геометрии изображения:

В пункте **АВТОНАСТРОЙКА** нажмите кнопку **OK** пульта управления на автоматической настройке изображения. В пунктах **ГОРИЗ.ПОЛОЖЕНИЕ** и **ВЕРТИК.ПОЛОЖЕНИЕ** нажмите кнопку **OK** пульта управления для входа в подменю, где кнопками **◀/▶** отрегулируйте геометрические характеристики изображения.

В пунктах **РАЗМЕР** и **ФАЗА** нажмите кнопку **OK** пульта управления для входа в подменю, где кнопками **◀/▶** отрегулируйте размер изображения на экране.

В пункте **НАЧАЛЬНОЕ ПОЛОЖЕНИЕ** нажмите кнопку **OK** пульта управления для сброса и возврата к первоначальным установкам изображения.

USB-ПРОИГРЫВАТЕЛЬ

Вставьте USB-носитель в разъем USB на задней панели телевизора, затем нажмите кнопку **SOURCE** пульта управления, выберите источник **МЕДИА** в меню **ИСТОЧНИК**. Нажмите кнопку **OK** пульта управления для входа в меню **МЕДИА**.



Кнопками **◀/▶** и нажатием кнопки **OK** Вы можете выбрать следующие режимы воспроизведения файлов USB-носителя:

ФОТО - воспроизведение JPEG-файлов, а также их режимы их просмотра, включая увеличение, поворот, перемещение, а также включение фоновой музыки.

МУЗЫКА - воспроизведение MP3-файлов.

КИНО - воспроизведение видеофайлов.

ТЕКСТ - воспроизведение текстовых файлов.

Для управления воспроизведением медиа-файлов используйте кнопки **◀◀▶▶** **◀◀▶▶** **▶▶** пульта управления.

Воспроизведение видеофайлов:

Кнопками **◀/▶** выберите видеофайл и нажмите кнопку **▶▶** пульта управления. Во время воспроизведения нажмите кнопку **OK** для вызова меню дополнительных функций управления воспроизведением, увеличения изображения и т.д. Перемещение по меню осуществляется кнопками **◀/▶**, выбор опций кнопкой **OK**, выход из меню кнопкой **EXIT**

ПРИЛОЖЕНИЕ

ПРОСТЫЕ НЕИСПРАВНОСТИ

При появлении проблем, связанных с неудовлетворительной работой телевизора, перед обращением к специалистам по сервисному обслуживанию внимательно прочтите следующие рекомендации.

Возможная неисправность	Способы устранения неисправности
Телевизор самопроизвольно отключился.	Выньте сетевую вилку из розетки и снова включите через 10-15 сек.
Нет изображения и звука. При нажатии кнопок пульта управления видна выводимая информация.	Подключите антенну. Переключитесь на другую программу. Возможно окончание трансляции телепрограмм.
Нет приема стереосигнала.	Выберите программу, на которой ведется стереовещание. Установите верный стандарт звука (см. п. "Ручная настройка").
Изображение черно-белое. Звук нормальный.	Отрегулируйте цвет. Переключите систему цвета (см. п. "Ручная настройка"). Переключитесь на другую программу.
Звук отсутствует. Изображение нормальное.	Отрегулируйте громкость звука. Переключите стандарт звука (см. п. "Ручная настройка").
Изображение искажено: "снежит", повторы. Звук нормальный или искажен.	Проверьте качество контакта в антенном разьеме. Переключитесь на другую программу.
На экране помехи в виде горизонтальных или наклонных полос. Звук нормальный.	Проверьте качество контакта в антенном разьеме. Переключитесь на другую программу.
Не работает пульт управления.	Замените элементы питания пульта управления.

Во избежание опасности поражения электрическим током при повреждении шнура питания его должен заменить завод-изготовитель или квалифицированный специалист авторизованного сервисного центра.

Компания ПОЛАР заботится о покупателях и старается улучшить качество обслуживания. Просим Вас свои замечания и предложения по работе сервисных центров направлять по следующим адресам:

Интернет: www.polartv.ru, раздел "СЕРВИС", страница "ОБРАТНАЯ СВЯЗЬ";
"Горячая линия для потребителей": (499) 188-82-01
или e-mail: hotline@polartv.ru

Адреса и телефоны авторизованных сервисных центров **POLAR** Вы можете узнать: в приложении инструкции по эксплуатации, в интернете на сайте нашей компании www.polartv.ru, в магазине, у наших диллеров.



Производитель: КРООИ "Телеволна", 238150 Калининградская обл., г.Черныховск, ул.Спортивная, д.5
Тел/факс: +7 (495) 757-6611, 757-65-30. web: www.polartv.ru; e-mail: sales@polartv.ru

МЕ 61

Сертификат соответствия № РОСС.RU.ME62 В06387

Сертификат соответствия № РОСС.RU.ME62 В06388

Срок действия: с 22.12.2010 по 21.12.2013

ТЕХНИЧЕСКИЕ ХАРАКТЕРИСТИКИ

Система звука принимаемого сигнала	D/K, B/G, I, NICAM/A2	Источник питания	~220 В, 50/60 Гц
Система цветности принимаемого сигнала	SECAM, PAL, NTSC (AV IN)	Параметры электросети	AC 100-240 В, 50/60 Гц
Поддерживаемый формат	640x480, 800x600, 1024x768, 1080i, 1080p		

Модель	39LTV6005	48LTV3101 / 48LTV6003 / 48LTV6101	55LTV3101 / 55LTV6003 / 55LTV6005 / 55LTV6101	59LTV7003 / 59LTV7004
Максимальный размер изображения	39 см	48 см	55 см	59 см
LED подсветка	да	да	да	да
Степень яркости	220 cd/m2	250 cd/m2	250 cd/m2	300 cd/m2
Динамическая контрастность	10000:1	10000:1	10000:1	10000:1
Разрешение	1366x768	1366x768	1920x1080	1920x1080
Угол обзора (CR=>10)	120°/80°	170°/160°	170°/160°	170°/160°
Время отклика	11 мс	5 мс	5 мс	5 мс
Мощность звука	3 Вт x 2	3 Вт x 2	3 Вт x 2	3 Вт x 2
Потребляемая мощность	15 Вт	20 Вт	26 Вт	30 Вт
Размеры с подставкой, мм	412 x 318 x 139	457 x 341 x 175	524 x 378 x 175	581 x 409 x 175
Вес	1,9 кг	3 кг	4 кг	5,3 кг

Примечание:

- Дизайн и спецификации могут меняться без уведомлений.
- Вес и размеры указаны приблизительно.

КОМПЛЕКТАЦИЯ

№	Аксессуары
1	Жидкокристаллический телевизор
2	Пульт управления
3	Батарейка
4	Гарантийный талон
5	Инструкция пользователя

СРОК СЛУЖБЫ ТЕЛЕВИЗОРА 7 ЛЕТ.