

## **Уважаемый пользователь телевизора "POLAR"!**

Благодарим Вас за покупку! Компания "ПОЛАР" сделала все возможное, чтобы в течение многих лет Вы получали удовольствие от работы Вашего нового цветного ЖК-телевизора, изготовленного по уникальной технологии ArtView (АртВью). Телевизор является сложным техническим устройством, для гарантии правильной эксплуатации просим Вас внимательно ознакомиться с настоящим "Руководством по эксплуатации".



### **ДОСТОИНСТВА**

**Системы цветного телевидения:** SECAM/PAL B/G, D/K; SECAM/PAL (AV IN); NTSC 3.58/4.43 (AV IN).

**Система "КОНТРАСТ +"** повышает контрастность, делая изображение сочным и естественным.

**Система улучшения четкости** делает изображение максимально детальным даже при слабом сигнале.

**Таймер** позволяет выбрать время автоматического отключения телевизора.

**Полная гамма разъемов** от аналоговых типа RCA (тюльпан), VGA и компонентных (YUV) до цифровых HDMI обеспечивает подключение таких устройств как видеомагнитофон, DVD-проигрыватель, компьютер, видеокамера и др.

**"HDTV ready"** - поддержка стандарта телевидения высокой четкости - позволяет просматривать изображение в разрешениях HDTV 720p и 1080i при подключении источника сигнала к компонентному входу YUV или HDMI.

**Стабилизированное питание** обеспечивает устойчивую работу телевизора без использования внешних устройств стабилизации при перепадах напряжения в сети от 100 В до 240 В.



### **ПРАВИЛА БЕЗОПАСНОСТИ**

- ✓ Не включайте телевизор в сеть с напряжением, отличающимся от указанного в настоящем Руководстве.
- ✓ Не устанавливайте телевизор в непосредственной близости от легковоспламеняющихся и распространяющих огонь предметов, а также отопительных приборов или в мебельную стенку, где телевизор плохо охлаждается. Не устанавливайте на телевизор источники открытого пламени, например, свечи.
- ✓ Не допускается давление на экран телевизора, а также его контакт с острыми/твердыми предметами.
- ✓ Очистку экрана следует производить куском мягкой влажной ткани; применение растворителей или спирта запрещено.
- ✓ Не закрывайте вентиляционные отверстия в корпусе телевизора. При установке телевизора должно быть свободное пространство вокруг него не менее 20 мм со всех сторон корпуса.
- ✓ Место подключения вилки шнура питания к сети 220 В должно оставаться легкодоступным.
- ✓ Не допускайте попадания жидкости, посторонних предметов и насекомых внутрь телевизора.
- ✓ Не оставляйте включенный телевизор без присмотра, исключите возможность включения телевизора малолетними детьми.
- ✓ Включенный в сеть телевизор может находиться под высоким напряжением. Во избежание несчастных случаев категорически запрещается включать телевизор при снятом заднем кожухе.
- ✓ Во время грозы, во избежание выхода приемника из строя, необходимо вынуть шнур питания из розетки и отсоединить антенну от телевизора.
- ✓ Если телевизор не эксплуатируется длительное время, выньте вилку шнура питания из розетки.
- ✓ Если в телевизоре возникла неисправность, отключите телевизор от сети и не включайте до прихода специалиста сервисного обслуживания.

**Пренебрежение одним из вышеуказанных правил может привести к перегреву телевизора, его преждевременному выходу из строя или возникновению пожара.**

Гарантийное обслуживание ЖК-телевизора осуществляется в течение срока, указанного в гарантийном талоне. Срок службы ЖК-телевизора составляет семь лет со дня изготовления. Изделия POLAR изготовлены в соответствии с высокими требованиями европейского качества. При бережном использовании и соблюдении правил эксплуатации приобретенное Вами изделие может иметь значительно больший срок службы, чем установленный в соответствии с российским законодательством.



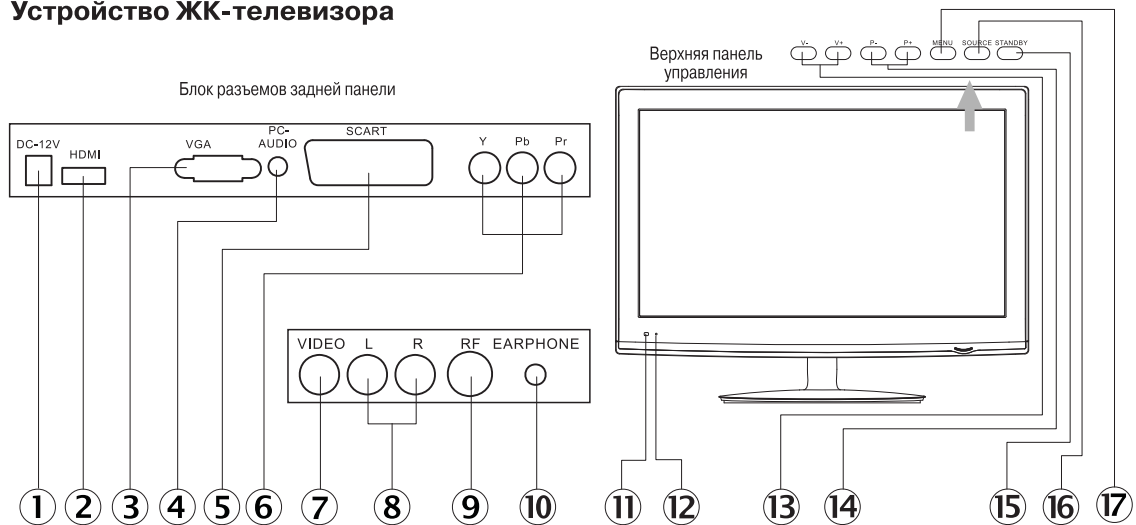

## УСТРОЙСТВО ЖК-ТЕЛЕВИЗОРА И ЕГО УСТАНОВКА

### Устройство ЖК-телевизора



- ① Разъем адаптера электропитания DC 12 В.
- ② Вывод видеосигнала HDMI.
- ③ Разъем VGA.
- ④ Разъем аудиовхода при использовании VGA.
- ⑤ Разъем SCART.
- ⑥ Разъемы компонентного видеовхода.
- ⑦ Разъемы стандартного видеовхода.
- ⑧ Разъемы аудиовхода.
- ⑨ Антенный вход 75 Ом.
- ⑩ Разъем для наушников.
- ⑪ Приемник команд пульта управления.
- ⑫ Индикатор дежурного режима.
- ⑬ Кнопки управления громкостью и изменения параметров в меню.
- ⑭ Кнопки переключения программ "по кольцу" и передвижения по меню.
- ⑮ Кнопка вызова меню.
- ⑯ Кнопка выбора источника видеосигнала.
- ⑰ Кнопка включения/выключения дежурного режима.

### Включение телевизора

- ① Подключите адаптер питания к разъему ① на задней панели телевизора, другую вилку шнура адаптера питания подключите к сетевой розетке, после чего засветится индикатор дежурного режима ⑫.
- ② Для получения наилучшего качества изображения рекомендуется использовать внешнюю антенну с кабелем 75 Ом, подключаемым ко входу ⑨ на задней панели телевизора.
- ③ Переведите телевизор в рабочий режим нажатием кнопки  на верхней панели телевизора. Индикатор ⑫ засветится и через несколько секунд появится изображение на экране.
- ④ Телевизор был настроен на заводе-изготовителе на каналы, частоты которых могут отличаться от частот каналов в Вашей местности. Выполните действия, описанные в п. "НАСТРОЙКА ТЕЛЕВИЗОРА".
- ⑤ Выключение телевизора в дежурный режим осуществляется нажатием кнопки  на верхней панели телевизора или кнопки  пульта управления, при этом телевизор потребляет малое количество энергии и может оставаться в этом режиме длительное время.



## ПОДКЛЮЧЕНИЕ ВНЕШНИХ УСТРОЙСТВ

Вы можете подключить к Вашему ЖК-телевизору разнообразные источники видеосигнала (видеомагнитофон, DVD-проигрыватель и т.д.), а также использовать телевизор в качестве компьютерного монитора. Подсоединение внешних устройств производите при отключенных от сети телевизоре и видеоустройстве.

### Подключение видеомагнитофона и DVD-проигрывателя

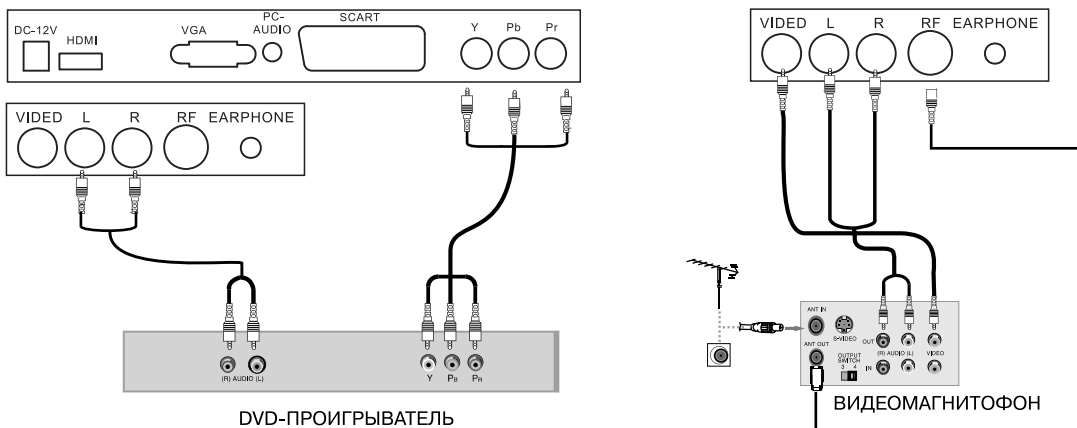

### Подключение через вход HDMI

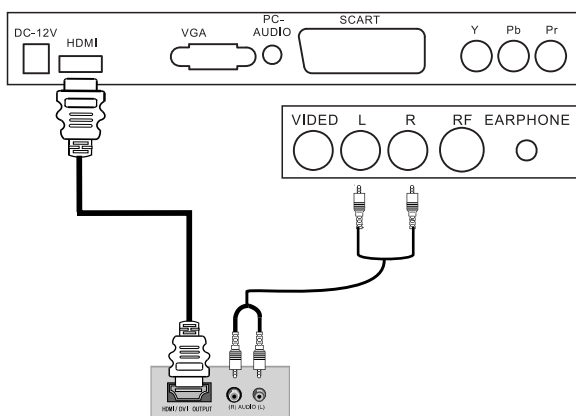

### Подключение к компьютеру

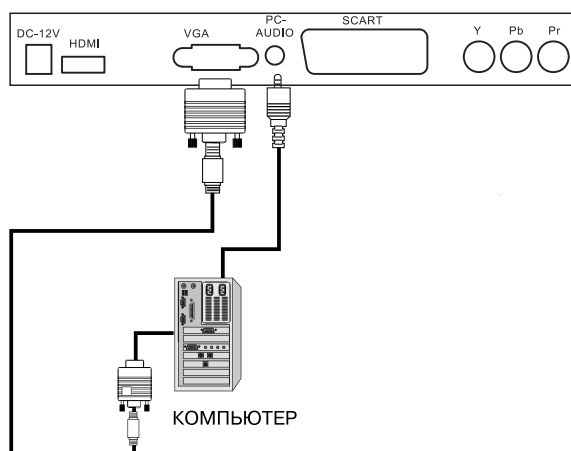

За более детальной информацией о соединении с оборудованием, которое Вы собираетесь использовать совместно с телевизором, обращайтесь к "Инструкции по эксплуатации" этого оборудования.



## ПУЛЬТ ДИСТАНЦИОННОГО УПРАВЛЕНИЯ

### Назначение кнопок пульта управления

Кнопки прямого выбора программ по их номерам.

MUTE



Кнопка включения/выключения звука.

ASPECT



Кнопка переключения форматов экрана и масштаба изображения.



Кнопки предназначены для управления уровнем громкости; передвижения по меню; входа в подменю; изменения параметров меню.

MENU



Кнопка вызова меню на экран и выхода из меню.

TEXT



Кнопка входа в режим телетекста.

INDEX



Кнопка перехода на стартовую страницу телетекста.

REVEAL



Кнопка вызова скрытой информации на странице телетекста.

SIZE



Кнопка изменения масштаба страницы телетекста.

STOP



Кнопка остановки текущей страницы телетекста.

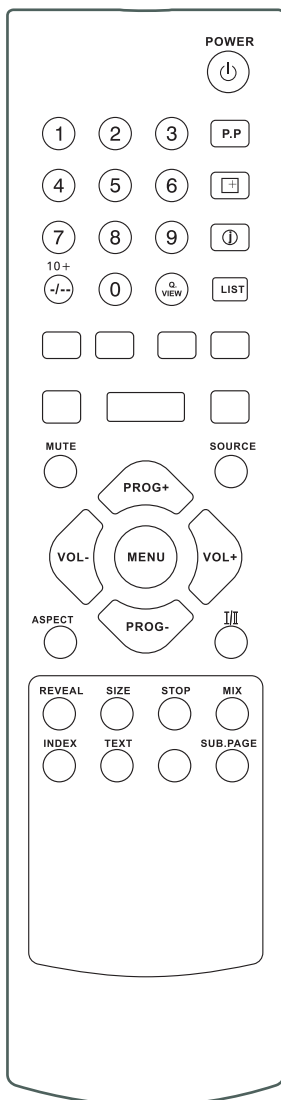

POWER



Кнопка включения/выключения дежурного режима телевизора.

P.P



Кнопка переключения персональных настроек изображения.

+



Кнопка включения индикации номера программы и текущей информации о канале.

⌚



Кнопка настройки таймера выключения телевизора.

LIST



Кнопка вызова списка программ, записанных в память телевизора.

Q.VIEW



Кнопка вызова предыдущей программы/возврата к текущей программе.

PROG+



PROG-



Кнопки предназначены для переключения телепрограмм по кольцу.

SOURCE



Кнопка вызова меню выбора источника сигнала.

NICAM



Кнопка включения режима NICAM.

SUB.PAGE



Кнопка выбора подстраницы телетекста.

### Замена элементов питания пульта управления

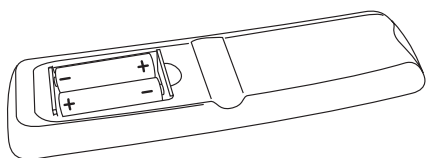

1

Снимите крышку отсека элементов питания.

2

Вставьте оба элемента питания, поставляемые с телевизором, в соответствии с указанным направлением установки.

3

Закройте крышку отсека элементов питания.

Элементы питания, поставленные вместе с телевизором, не содержат ни ртути, ни кадмия, ни никеля – мы заботимся об охране окружающей среды.



## МЕНЮ И ОСНОВНЫЕ ФУНКЦИИ ТЕЛЕВИЗОРА

Меню вызывается на экран телевизора нажатием кнопки пульта управления или боковой панели телевизора, повторное нажатие на эти кнопки убирает его. Меню автоматически исчезает через интервал времени, устанавливаемый в меню "ЭКРАН МЕНЮ".

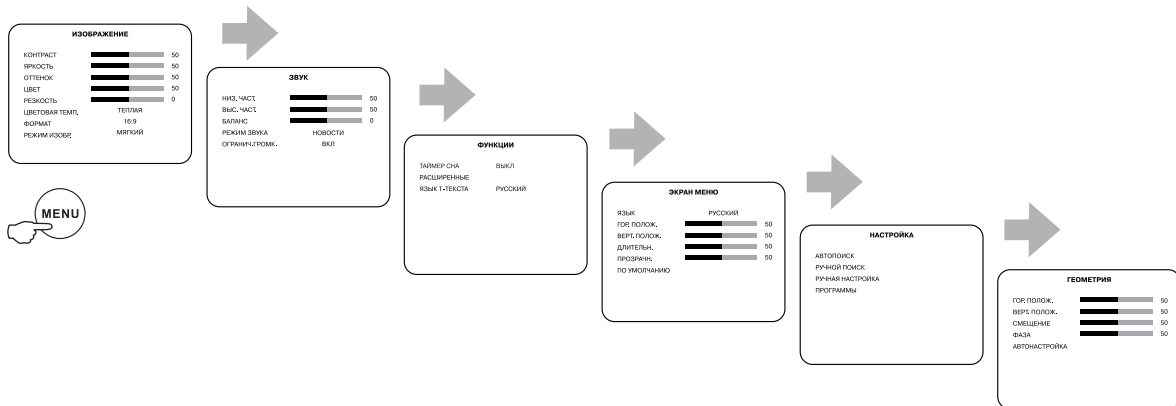

**Выбор групп меню** - "ИЗОБРАЖЕНИЕ", "ЗВУК", "ФУНКЦИИ", "ЭКРАН МЕНЮ", "НАСТРОЙКА" и "ГЕОМЕТРИЯ".

Переход к каждой группе меню и перемещение по пунктам меню осуществляется кнопками , вход в подменю - нажатием кнопки , изменение параметров - кнопками , выход из меню - кнопкой .



## НАСТРОЙКА ТЕЛЕВИЗОРА

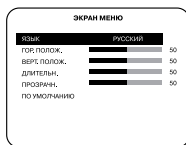

- 1 Нажмите на кнопку . Основное меню выводится на экран.
- 2 Кнопками выберите меню "ЭКРАН МЕНЮ". Передвижение по меню производится кнопками , изменение параметров - кнопками .
- 3 Кнопками выберите строку "ЯЗЫК", затем кнопками установите удобный для Вас язык меню.
- 4 Выйдите из меню нажатиями кнопки .



- 1 Нажмите на кнопку . Основное меню выводится на экран.
- 2 Кнопками выберите меню "НАСТРОЙКА".
- 3 Кнопками выберите строку "АВТОПОИСК" и нажмите кнопку . После этого начнется процесс автоматического поиска каналов; при нахождении очередного канала он автоматически запоминается. После завершения поиска во всех диапазонах он автоматически останавливается, также автопоиск можно остановить нажатием кнопки .
- 4 Выйдите из меню нажатиями кнопки .

## Точная настройка и сортировка

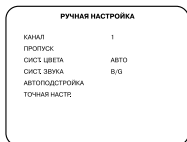
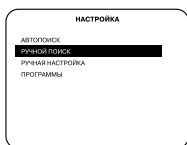

- 1 Нажмите на кнопку . Основное меню выводится на экран.
- 2 Кнопками выберите меню "НАСТРОЙКА".
- 3 Кнопками выберите строку "РУЧНОЙ ПОИСК" и нажмите кнопку для запуска поиска. Поиск остановится после нахождения первого канала, далее цикл можно повторить.
- 4 Кнопками выберите строку "РУЧНАЯ НАСТРОЙКА" и нажмите кнопку для входа в подменю, обеспечивающего следующие настройки каналов:
- 5 В строке "КАНАЛ" установите номер канала, который необходимо настроить; В строке "ПРОПУСК" кнопками выберите статус "ВКЛ", после этого выбранный канал будет пропускаться при переключении программ по кольцу; В строке "СИСТЕМА ЗВУКА" в случае отсутствия звукового сопровождения Вы можете вручную выбрать систему звука; В строке "СИСТЕМА ЦВЕТА" при необходимости можно изменить систему цветности принимаемого канала;
- 4 В строке "АВТОПОДСТРОЙКА" нажмите кнопку для автоматической подстройки частоты выбранного канала (при слабом сигнале).
- 6 В строке "ТОЧНАЯ НАСТР." кнопками произведите точную настройку частоты выбранного канала.
- 7 Кнопками выберите строку "ПРОГРАММЫ" и нажмите кнопку для вызова списка сохраненных каналов для проведения с ними следующих операций:
- 8 Кнопками выберите программу в списке; Для изменения имени программы в списке нажмите красную кнопку пульта управления; Для перемещения канала в списке программ нажмите желтую кнопку пульта управления; Для удаления канала из списка программ нажмите зеленую кнопку пульта управления.
- 9 Выйдите из меню нажатиями кнопки .

## Дополнительные функции.

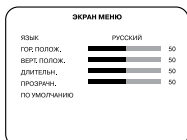

- 1 Нажмите на кнопку . Основное меню выводится на экран.
- 2 Кнопками выберите меню "ЭКРАН МЕНЮ".
- 3 В строке "ДЛИТЕЛЬН." кнопками установите время, в течение которого основное меню будет выведено на экран при отсутствии действий пользователя. По истечению этого времени меню автоматически удаляется с экрана.
- 4 В строках "ГОР.ПОЛОЖ./ВЕРТ.ПОЛОЖ." кнопками Вы можете отрегулировать положение меню на экране как по горизонтали, так и по вертикали.
- 5 В строке "ПРОЗРАЧН." кнопками Вы можете выбрать степень прозрачности экранного меню. В строке "ПО УМОЛЧАНИЮ" кнопками Вы можете восстановить первоначальные настройки экранного меню.
- 6 Выйдите из меню нажатиями кнопки .



## ПЕРЕКЛЮЧЕНИЕ ТЕЛЕВИЗИОННЫХ ПРОГРАММ

- 1 Для выбора программы с номером от 0 до 9 нажмите соответствующие кнопки пульта управления.
- 2 Для выбора программ с двухзначными номерами нажмите кнопку пульта управления, затем кнопками введите число десятков и единиц в номере канала.
- 3 Для переключения программ по кругу нажимайте кнопки пульта управления, при этом скрытые каналы будут игнорироваться (см. п. "НАСТРОЙКА ТЕЛЕПРОГРАММ").

## НАСТРОЙКА ИЗОБРАЖЕНИЯ



- 1 Нажмите на кнопку . Основное меню выводится на экран.
- 2 Кнопками выберите меню "ИЗОБРАЖЕНИЕ".  
Передвижение по меню производится кнопками , изменение параметров - кнопками .
- 3 В строках "КОНТРАСТ", "ЯРКОСТЬ", "ЦВЕТ" и "РЕЗКОСТЬ" регулируются контрастность, яркость, насыщенность и четкость изображения.
- 4 В строке "РЕЖИМ ИЗОБР" можно выбрать предварительно установленные настройки изображения: "НОРМАЛЬНЫЙ", "ДИНАМИЧНЫЙ", "ПОЛЬЗОВАТ.", "МЯГКИЙ".
- 5 В строке "ЦВЕТОВАЯ ТЕМП." можно выбрать предварительно установленные настройки оттенка изображения: "НОРМАЛЬН.", "ТЕПЛАЯ" и "ПРОХЛАДНАЯ".
- 6 В строке "ФОРМАТ" выберите формат изображения "4:3" - стандартный экран; "УВЕЛИЧ." - изображение пропорционально увеличено; "16:9" - широкоэкранный формат 16:9 и "ПОЛНЫЙ".
- 7 Дополнительные настройки изображения доступны в меню "ФУНКЦИИ": кнопками выберите меню "ФУНКЦИИ", затем кнопками выберите строку "РАСШИРЕННЫЕ" и нажмите кнопку .
- 8 В строке "КОНТРАСТ+" кнопками Вы можете выбрать степень повышения контрастности изображения в динамичных сценах.
- 9 В строке "ШУМОПОДАВЛЕНИЕ" кнопками включите или выключите функцию подавления шумов на экране телевизора.
- 10 В строке "ПОДСВЕТКА" (опция) кнопками включите или выключите регулировки подсветки экрана.
- 11 Выйдите из меню нажатиями кнопки .

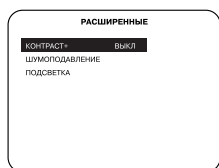

## РЕГУЛИРОВКА ЗВУКА

Громкость звука регулируйте кнопками ; быстрое отключение звукового сопровождения вызывается нажатием кнопки , ее повторное нажатие восстанавливает звучание с прежней громкостью.

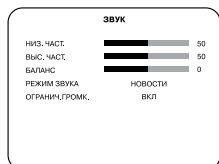

- 1 Нажмите на кнопку . Основное меню выводится на экран.
- 2 Кнопками выберите меню "ЗВУК".  
Передвижение по меню производится кнопками , изменение параметров - кнопками .
- 3 В строке "РЕЖИМ" кнопками можно выбрать предварительно установленные настройки звука: "НОРМАЛЬН.", "НОВОСТИ", "МУЗЫКА", "ПОЛЬЗОВАТ.".
- 4 В строках "НИЗ. ЧАСТ./ВЫС. ЧАСТ." включается фильтр, поднимающий верхние и нижние частоты для более комфортного прослушивания музыки при невысокой громкости.
- 5 В строке "БАЛАНС" изменяется соотношение громкости правого и левого каналов.
- 6 В строке "ОГРАНИЧ.ГРОМК." можно включить функцию автоматического ограничения громкости (например, при переключении телепрограмм).
- 7 Выйдите из меню нажатиями кнопки .

## УСТАНОВКА ТАЙМЕРОВ

### Установка таймеров

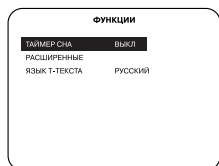



- 1 Нажмите на кнопку . Основное меню выводится на экран.
- 2 Кнопками выберите меню "ФУНКЦИИ".
- 3 Кнопками выберите строку "ТАЙМЕР СНА" и последовательными нажатиями кнопок установите время от 15 до 120 минут, через которое телевизор автоматически выключится в дежурный режим, или выключите таймер, выбрав статус "ВЫКЛ".
- 4 Выйдите из меню нажатиями кнопки .

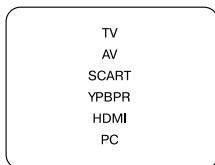

## МЕНЮ ПРИ ПОДКЛЮЧЕНИИ К КОМПЬЮТЕРУ

Ваш телевизор может использоваться в качестве монитора персонального компьютера, в связи с чем в нем предусмотрены соответствующие настройки.







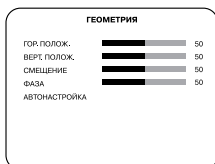

Для перехода телевизора в режим монитора кнопкой  вызовите меню источника входящего сигнала и выберите вход VGA (см. раздел "Подключение внешних устройств", п. "Подключение к компьютеру"). После этого активируется меню "ГЕОМЕТРИЯ" основного экранного меню.

## НАСТРОЙКА МОНИТОРА



### Смещение изображения и геометрические настройки





- 1 Нажмите на кнопку . Основное меню выводится на экран.
- 2 Кнопками  выберите меню "ГЕОМЕТРИЯ".
- 3 В строках "ГОР. ПОЛОЖ./ВЕРТ. ПОЛОЖ." кнопками  отрегулируйте геометрические размеры изображения на экране по горизонтали и вертикали соответственно.
- 4 В строке "АВТОНАСТРОЙКА" с помощью кнопки  автоматически устанавливаются геометрические размеры изображения на экране как по горизонтали, так и по вертикали.
- 5 В строке "СМЕЩЕНИЕ" кнопками  установите оптимальную и равномерную четкость изображения, при этом цифры в правой части меню будут показывать величину сдвига фазы изображения.
- 6 В строке "ФАЗА" при неудовлетворительном качестве установленной настройки в строке "СМЕЩЕНИЕ" кнопками  производится точная подстройка фазы изображения, при этом цифры в правой части меню будут показывать величину сдвига фазы изображения.
- 7 Выйдите из меню нажатиями кнопки .

## ТЕЛЕТЕКСТ

Функция телетекста активируется нажатием кнопки  пульта управления; кнопки управления телетекстом описаны в п. "Пульт дистанционного управления".



### Установка языка телетекста

- 1 Нажмите на кнопку . Основное меню выводится на экран.
- 2 Кнопками  выберите меню "ФУНКЦИИ".
- 3 В строке "ЯЗЫК Т-ТЕКСТА" кнопками  выберите необходимый язык телетекста.
- 4 Выйдите из меню нажатиями кнопки .





## ВОЗМОЖНЫЕ НЕИСПРАВНОСТИ

При появлении проблем, связанных с неудовлетворительной работой телевизора, перед обращением к специалистам по сервисному обслуживанию внимательно прочтите следующие рекомендации.

Возможная неисправность	Способы устранения неисправности
Телевизор самопроизвольно отключился.	Выньте сетевую вилку из розетки и снова включите через 10-15 сек.
Нет изображения и звука. При нажатии кнопок пульта управления видна выводимая информация.	Подключите антенну. Переключитесь на другую программу. Возможно окончание трансляции телепрограмм.
Нет приема стереосигнала.	Выберите программу, на которой ведется стереовещание. Установите верный стандарт звука (см. п. "Ручная настройка").
Изображение черно-белое. Звук нормальный.	Отрегулируйте цвет. Переключите систему цвета (см. п. "Ручная настройка"). Переключитесь на другую программу.
Звук отсутствует. Изображение нормальное.	Отрегулируйте громкость звука. Переключите стандарт звука (см. п. "Ручная настройка").
Изображение искажено: "снежит", повторы. Звук нормальный или искажен.	Проверьте качество контакта в антенном разьеме. Переключитесь на другую программу.
На экране помехи в виде горизонтальных или наклонных полос. Звук нормальный.	Проверьте качество контакта в антенном разьеме. Переключитесь на другую программу.
Не работает пульт управления.	Замените элементы питания пульта управления.

*Во избежание опасности поражения электрическим током при повреждении шнура питания его должен заменить завод-изготовитель или квалифицированный специалист авторизованного сервисного центра.*

Компания ПОЛАР заботится о покупателях и старается улучшить качество обслуживания.

Просим Вас свои замечания и предложения по работе сервисных центров направлять по следующим адресам:

Интернет: [www.polartv.ru](http://www.polartv.ru), раздел "СЕРВИС", страница "ОБРАТНАЯ СВЯЗЬ";

"Горячая линия для потребителей": (499) 188-82-01 или e-mail: [hotline@polartv.ru](mailto:hotline@polartv.ru)

Адреса и телефоны авторизованных сервисных центров POLAR Вы можете узнать: в приложении инструкции по эксплуатации; в интернете на сайте нашей компании [www.polartv.ru](http://www.polartv.ru); в магазине; у наших дилеров.



## КОМПЛЕКТ ПОСТАВКИ

1. ЖК-телевизор ..... 1 шт.
2. Руководство по эксплуатации ..... 1 шт.
3. Пульт дистанционного управления ..... 1 шт.
4. Элементы питания: AAA/R3, 1.5 В ..... 1 кмп.
5. Индивидуальная упаковочная тара ..... 1 шт.
6. Гарантийный талон ..... 1 шт.



## ТЕХНИЧЕСКИЕ ХАРАКТЕРИСТИКИ

Источник питания	~100-240 В, 50/60 Гц	Рабочая температура	(10-35) °С
Вход антенны	75 Ом, коаксиальный	Рабочая влажность	(35-80) %
Вход внешних видеосистем	HDMI, YUV, AV RCA, VGA, SCART	Атмосферное давление	(86-106) кПа

Системы телевидения: МВ, ДМВ, кабельный, HYPERBAND

Модель телевизора	48LTV6003	55LTV6003
Потребляемая мощность, Вт	35 Вт	40 Вт
Диагональ/формат экрана	48 см/16:9	55 см/16:9
Разрешение	1366x768	1920x1080
Яркость изображения, кд/м <sup>2</sup>	500	500
Контрастность изображения	5000:1	5000:1
Поддержка разрешений HDTV (со входов HDMI, YUV) ...	480p, 576p, 720p, 1080i	
Выходная мощность усилителя звука, Вт	3 x 2	3 x 2
Габаритные размеры (ШxВxГ), мм	485x333x170	540x414x171
Масса, кг	3,05	3,45

*Комплект поставки и технические характеристики могут незначительно отличаться от приведенных в настоящем "Руководстве по эксплуатации" вследствие модернизации телевизоров заводом-изготовителем.*



Производитель: КРООИ "Телеволна", 238150 Калининградская обл., г.Черняховск, ул.Спортивная, д.5  
Тел/факс: +7 (495) 757-6611, 757-65-30. web: [www.polartv.ru](http://www.polartv.ru); e-mail: [sales@polartv.ru](mailto:sales@polartv.ru)

Сертификат соответствия № РОСС RU.МЕ61