

POLAR

НАДЕЖНОСТЬ В КАЖДОЙ ДЕТАЛИ

ArtView

48LTV3002
55LTV3002



ЖИДКОКРИСТАЛЛИЧЕСКИЙ
ТЕЛЕВИЗОР ЦВЕТНОГО ИЗОБРАЖЕНИЯ

РУКОВОДСТВО ПО ЭКСПЛУАТАЦИИ

.. **ВКЛЮЧАЙТЕСЬ!**
www.polartv.ru

3000:1

Контрастность

170°

Угол обзора

1366
768

Максимальное
разрешение

HDTV
ready

Поддержка HDTV

NICAM
stereo

NICAM-стерео



третья премия
БРЭНД ГОДА/EFEE 2003



третья премия
БРЭНД ГОДА/EFEE 2004



Уважаемый пользователь телевизора "POLAR"!

Благодарим Вас за покупку! Компания "ПОЛАР" сделала все возможное, чтобы в течение многих лет Вы получали удовольствие от работы Вашего нового цветного ЖК-телевизора, изготовленного по уникальной технологии ArtView (АртВью). Телевизор является сложным техническим устройством, для гарантии правильной эксплуатации просим Вас внимательно ознакомиться с настоящим "Руководством по эксплуатации".



ДОСТОИНСТВА

Системы цветного телевидения: SECAM/PAL B/G, D/K; SECAM/PAL (AV IN); NTSC 3.58/4.43 (AV IN).

Система "КОНТРАСТ +" повышает контрастность, делая изображение сочным и естественным.

Система улучшения четкости делает изображение максимально детальным даже при слабом сигнале.

Система окружающего звука создает неповторимый эффект присутствия при приеме как моно-, так и стереопрограмм различных жанров.

Таймер позволяет выбрать время автоматического отключения телевизора.

Полная гамма разъемов от аналоговых типа RCA (тюльпан), VGA и компонентных (YUV) до цифровых HDMI обеспечивает подключение таких устройств как видеомагнитофон, DVD-проигрыватель, компьютер, видеокамера и др.

"HDTV ready" - поддержка стандарта телевидения высокой четкости - позволяет просматривать изображение в разрешениях HDTV 720p и 1080i при подключении источника сигнала к компонентному входу YUV или HDMI.

Стабилизированное питание обеспечивает устойчивую работу телевизора без использования внешних устройств стабилизации при перепадах напряжения в сети от 100 В до 240 В.



ПРАВИЛА БЕЗОПАСНОСТИ

- ✓ Не включайте телевизор в сеть с напряжением, отличающимся от указанного в настоящем Руководстве.
- ✓ Не устанавливайте телевизор в непосредственной близости от легковоспламеняющихся и распространяющих огонь предметов, а также отопительных приборов или в мебельную стенку, где телевизор плохо охлаждается. Не устанавливайте на телевизор источники открытого пламени, например, свечи.
- ✓ Не допускается давление на экран телевизора, а также его контакт с острыми/твердыми предметами.
- ✓ Очистку экрана следует производить куском мягкой влажной ткани; применение растворителей или спирта запрещено.
- ✓ Не закрывайте вентиляционные отверстия в корпусе телевизора. При установке телевизора должно быть свободное пространство вокруг него не менее 20 мм со всех сторон корпуса.
- ✓ Место подключения вилки шнура питания к сети 220 В должно оставаться легкодоступным.
- ✓ Не допускайте попадания жидкости, посторонних предметов и насекомых внутрь телевизора.
- ✓ Не оставляйте включенный телевизор без присмотра, исключите возможность включения телевизора малолетними детьми.
- ✓ Включенный в сеть телевизор может находиться под высоким напряжением. Во избежание несчастных случаев категорически запрещается включать телевизор при снятом заднем кожухе.
- ✓ Во время грозы, во избежание выхода приемника из строя, необходимо вынуть шнур питания из розетки и отсоединить антенну от телевизора.
- ✓ Если телевизор не эксплуатируется длительное время, выньте вилку шнура питания из розетки.
- ✓ Если в телевизоре возникла неисправность, отключите телевизор от сети и не включайте до прихода специалиста сервисного обслуживания.

Пренебрежение одним из вышеуказанных правил может привести к перегреву телевизора, его преждевременному выходу из строя или возникновению пожара.

Гарантийное обслуживание ЖК-телевизора осуществляется в течение срока, указанного в гарантийном талоне. Срок службы ЖК-телевизора составляет семь лет со дня изготовления.

Изделия POLAR изготовлены в соответствии с высокими требованиями европейского качества. При бережном использовании и соблюдении правил эксплуатации приобретенное Вами изделие может иметь значительно больший срок службы, чем установленный в соответствии с российским законодательством.



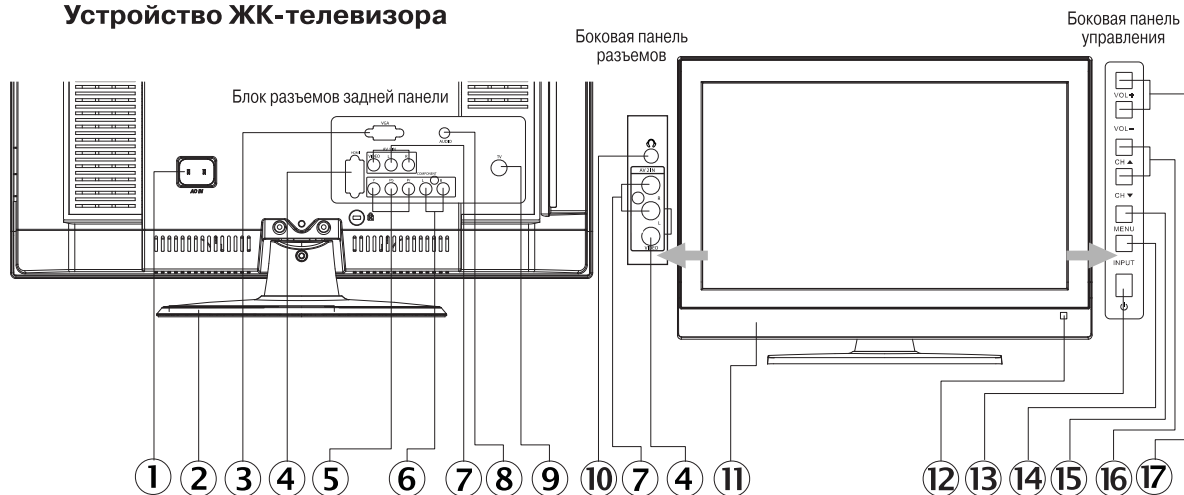

УСТРОЙСТВО ЖК-ТЕЛЕВИЗОРА И ЕГО УСТАНОВКА

Устройство ЖК-телевизора



- | | |
|--|--|
| <ul style="list-style-type: none"> ① Разъем шнура электропитания. ② Съемная настольная подставка. ③ Вывод видео сигнала VGA. ④ Вывод видео сигнала HDMI. ⑤ Разъемы компонентного видеовывода. ⑥ Разъемы аудиовывода. ⑦ Разъемы стандартного видео и аудиовывода. ⑧ Разъем аудиовывода при использовании VGA. ⑨ Антенный вход 75 Ом. | <ul style="list-style-type: none"> ⑩ Разъем для наушников. ⑪ Динамик. ⑫ Приемник команд пульта управления/индикатор дежурного режима. ⑬ Кнопка включения/выключения дежурного режима. ⑭ Кнопка выбора источника видеосигнала. ⑮ Кнопка вызова меню. ⑯ Кнопки переключения программ “по кольцу” и передвижения по меню. ⑰ Кнопки управления громкостью и изменения параметров в меню. |
|--|--|

Включение телевизора

- ① Подключите вилку шнура питания к розетке ① на задней панели телевизора, другую вилку шнура питания подключите к сетевой розетке, после чего засветится индикатор дежурного режима ⑫.
- ② Для получения наилучшего качества изображения рекомендуется использовать внешнюю антенну с кабелем 75 Ом, подключаемым ко входу ⑨ на задней панели телевизора.
- ③ Переведите телевизор в рабочий режим нажатием кнопки  на боковой панели телевизора. Индикатор ⑫ изменит цвет и через несколько секунд появится изображение на экране.
- ④ Телевизор был настроен на заводе-изготовителе на каналы, частоты которых могут отличаться от частот каналов в Вашей местности. Выполните действия, описанные в п. “НАСТРОЙКА ТЕЛЕВИЗОРА”.
- ⑤ Выключение телевизора в дежурный режим осуществляется нажатием кнопки  на боковой панели телевизора или кнопки  пульта управления, при этом телевизор потребляет малое количество энергии и может оставаться в этом режиме длительное время.

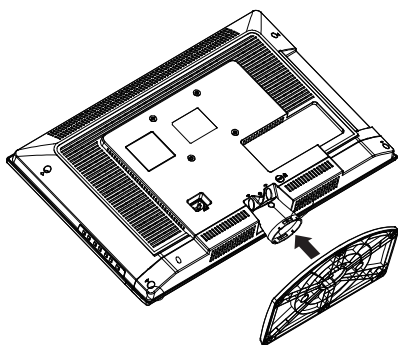

Установка настольной подставки

Ваш телевизор может поставляться со снятой настольной подставкой. Прикрепите подставку, как показано на рисунке слева.



ПОДКЛЮЧЕНИЕ ВНЕШНИХ УСТРОЙСТВ

Вы можете подключить к Вашему ЖК-телевизору разнообразные источники видеосигнала (видеомагнитофон, DVD-проигрыватель и т.д.), а также использовать телевизор в качестве компьютерного монитора. Подсоединение внешних устройств производите при отключенных от сети телевизоре и видеоустройстве.

Подключение видеомагнитофона и DVD-проигрывателя

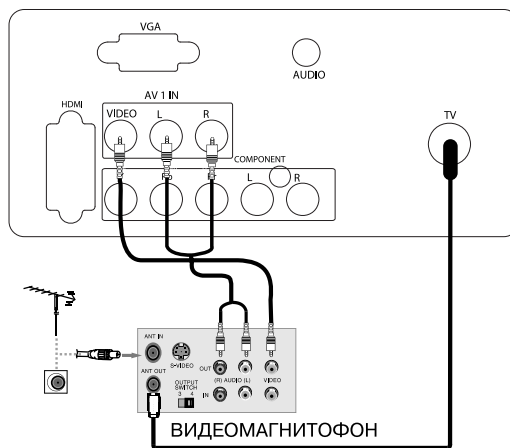
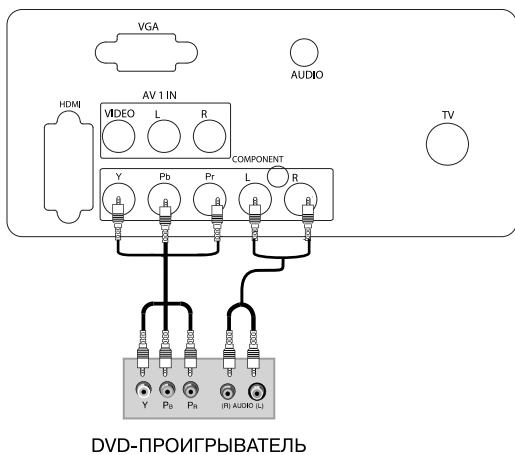

Подключение через входы HDMI и DVI

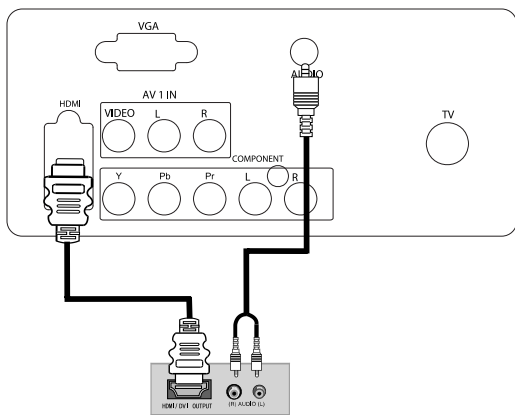

Подключение к компьютеру

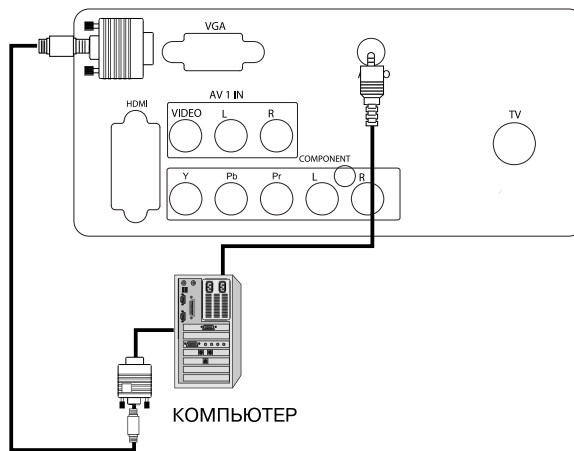

За более детальной информацией о соединении с оборудованием, которое Вы собираетесь использовать совместно с телевизором, обращайтесь к "Инструкции по эксплуатации" этого оборудования.



ПУЛЬТ ДИСТАНЦИОННОГО УПРАВЛЕНИЯ

Назначение кнопок пульта управления

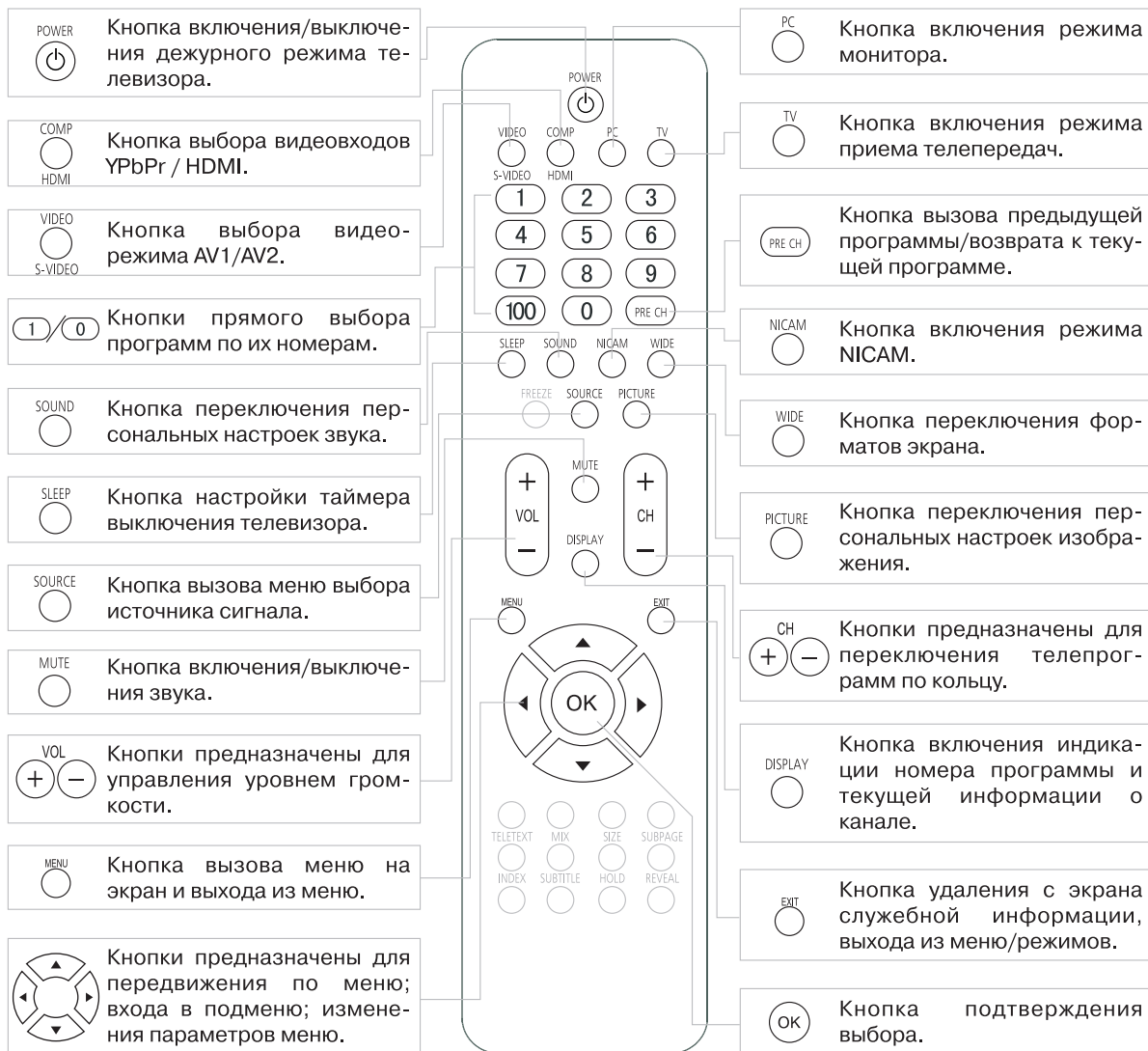

Кнопки, обозначенные серым цветом, не используются.

Замена элементов питания пульта управления

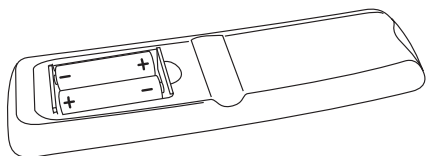

- 1** Снимите крышку отсека элементов питания.
- 2** Вставьте оба элемента питания, поставляемые с телевизором, в соответствии с указанным направлением установки.
- 3** Закройте крышку отсека элементов питания.

Элементы питания, поставленные вместе с телевизором, не содержат ни ртути, ни кадмия, ни никеля – мы заботимся об охране окружающей среды.



МЕНЮ И ОСНОВНЫЕ ФУНКЦИИ ТЕЛЕВИЗОРА

Меню вызывается на экран телевизора нажатием кнопки пульта управления или боковой панели телевизора, повторное нажатие на эти кнопки убирает его. Меню автоматически исчезает через интервал времени, заданный в меню "ФУНКЦИИ" (см. п. "Дополнительные функции").

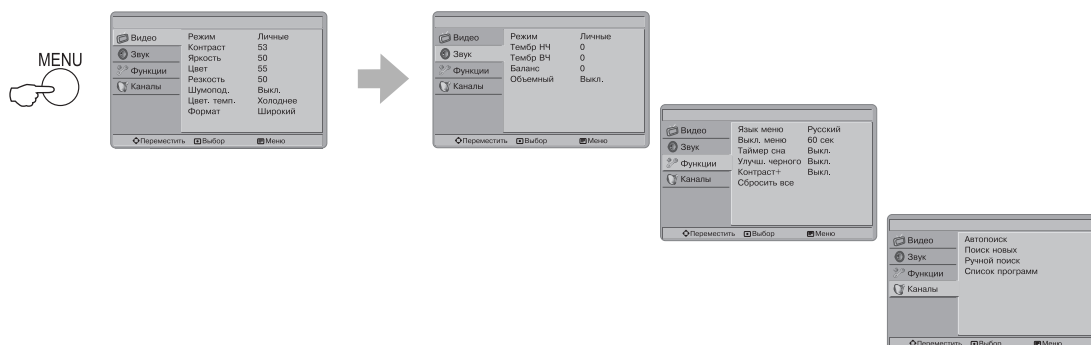

Выбор групп меню - "ВИДЕО", "ЗВУК", "ФУНКЦИИ", и "КАНАЛЫ".

Переход к каждой группе меню и перемещение по пунктам меню осуществляется кнопками , вход в каждое подменю - нажатием кнопки , изменение параметров - кнопками , выход в предыдущее меню - нажатием , выход - нажатием или .



НАСТРОЙКА ТЕЛЕВИЗОРА

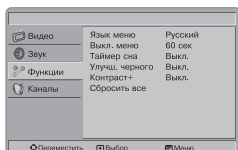

Выбор языка меню

- 1 Нажмите на кнопку . Основное меню выводится на экран.
- 2 Кнопками выберите меню "ФУНКЦИИ", для входа в него нажмите кнопку или .
- 3 Кнопками выберите строку "ЯЗЫК МЕНЮ", затем кнопками установите удобный для Вас язык меню.
- 4 Выйдите из меню нажатиями кнопки .

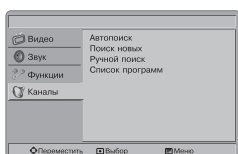

Поиск телепрограмм с автосохранением

- 1 Нажмите на кнопку . Основное меню выводится на экран.
- 2 Кнопками выберите меню "КАНАЛЫ", для входа в него нажмите кнопку или .
- 3 Кнопками выберите строку "АВТОПОИСК" и нажмите кнопку . После этого начнется процесс автоматического поиска каналов; при нахождении очередного канала он автоматически запоминается. После завершения поиска во всех диапазонах он автоматически останавливается, также автопоиск можно остановить нажатием кнопки .
- 4 В случае наличия ранее запомненных каналов выберите строку "ПОИСК НОВЫХ" и нажмите кнопку . После этого начнется процесс автоматического поиска каналов, при котором будут запоминаться только новые каналы, ранее сохраненные каналы также останутся в памяти.
- 5 Выйдите из меню нажатиями кнопки .

Точная настройка

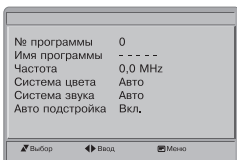
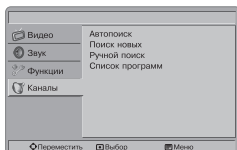

- 1 Нажмите на кнопку . Основное меню выводится на экран.
- 2 Кнопками выберите меню "КАНАЛЫ", для входа в него нажмите кнопку или .
- 3 При неустойчивом приеме программы кнопками выберите строку "РУЧНОЙ ПОИСК" и нажмите кнопку для входа в подменю.
- 4 Кнопками выберите строку "ЧАСТОТА", затем кнопками установите точное значение частоты канала, при котором будет наблюдаться наилучшее качество приема сигнала.
- 5 При необходимости в строке "СИСТЕМА ЦВЕТА" кнопками можно изменить систему цветности принимаемого канала - "АВТО", "PAL", "SECAM" или "NTSC".
- 6 В случае отсутствия звукового сопровождения Вы можете вручную выбрать систему звука в строке "СИСТЕМА ЗВУКА" кнопками ; для автоматического определения стандарта звука выберите "АВТО"; в случае неуверенного приема стереосигнала выберите "DK"/"BG".
- 7 Выйдите из меню нажатиями кнопки .

Сортировка каналов



- 1 Нажмите на кнопку . Основное меню выводится на экран.
- 2 Кнопками выберите меню "КАНАЛЫ" и нажмите кнопку или . Кнопками выберите строку "СПИСОК ПРОГРАММ" и нажмите .
- 3 В столбце "ИМЯ ПРОГРАММЫ" Вы можете задать имена каналов, выбрав канал кнопками и кнопками и . В столбце "ПРОПУСК" кнопкой выбирается статус пропуска - при выборе "ДА" канал будет пропускаться при переключении по кругу.
- 4 Выйдите из меню нажатиями кнопки .

Дополнительные функции.

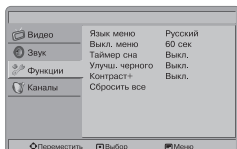

- 1 Нажмите на кнопку . Основное меню выводится на экран.
- 2 Кнопками выберите меню "ФУНКЦИИ", для входа в него нажмите кнопку или .
- 3 В строке "ВЫКЛ. МЕНЮ" кнопками установите время, в течение которого основное меню будет выведено на экран при отсутствии каких-либо действий пользователя. По истечение этого времени меню автоматически удаляется с экрана телевизора.
- 4 В строке "УЛУЧШ. ЧЕРНОГО" кнопками Вы можете включить или выключить функцию повышение глубины черного для повышения общей контрастности изображения.
- 5 В строке "КОНТРАСТ+" кнопками Вы можете включить или выключить функцию повышение контрастности изображения при динамических сценах.
- 6 Выйдите из меню нажатиями кнопки .



ПЕРЕКЛЮЧЕНИЕ ТЕЛЕВИЗИОННЫХ ПРОГРАММ

- 1 Для выбора программы с номером от 0 до 9 нажмите соответствующие кнопки пульта управления.
- 2 Для выбора программы с номером от 10 до 99 нажмите сначала кнопку, соответствующую числу десятков, например "1", затем введите число единиц, например "0". В данном случае будет включена программа под номером "10". Для выбора программы с номером от 100 до 199 нажмите сначала кнопку "100", затем нажмите кнопку, соответствующую числу десятков, затем введите число единиц.
- 3 Для переключения программ по кругу нажимайте кнопки пульта управления, при этом скрытые каналы будут игнорироваться (см. п. "НАСТРОЙКА ТЕЛЕПРОГРАММ").

НАСТРОЙКА ИЗОБРАЖЕНИЯ

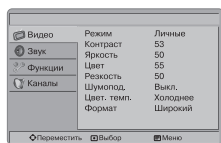

- 1 Нажмите на кнопку . Основное меню выводится на экран.
- 2 Кнопками выберите меню "ВИДЕО" и нажмите кнопку или .
- 3 Передвижение по меню производится кнопками , изменение параметров - кнопками .
- 3 В строках "КОНТРАСТ", "ЯРКОСТЬ", "ЦВЕТ" и "РЕЗКОСТЬ" регулируются контрастность, яркость, насыщенность и четкость изображения соответственно.
- 4 В строке "РЕЖИМ ИЗОБР" можно выбрать предварительно установленные настройки изображения: "СТАНДАРТНЫЙ", "ЛИЧНЫЙ", "НАСЫЩЕННЫЙ", "МЯГКИЙ" и "КИНО".
- 5 В строке "ШУМОПОД." Вы можете при необходимости включить или выключить функцию подавления шумов на экране телевизора.
- 6 В строке "ЦВЕТ. ТЕМП." можно выбрать предварительно установленные настройки оттенка изображения: "НОРМАЛЬНЫЙ", "ХОЛОДНЕЕ" и "ТЕПЛЕЕ"
- 7 В строке "ФОРМАТ ЭКРАНА" выберите формат изображения "НОРМАЛЬНО" - стандартный экран 4:3; "УВЕЛИЧЕНИЕ1"/"УВЕЛИЧЕНИЕ2" - изображение пропорционально увеличено; "ШИРОКИЙ" - широкоэкранный формат 16:9. Формат "1:1" используется для разрешений 720p и 1080i.
- 8 Выйдите из меню нажатиями кнопки .

РЕГУЛИРОВКА ЗВУКА

Громкость звука регулируйте кнопками ; быстрое отключение звукового сопровождения вызывается нажатием кнопки , ее повторное нажатие восстанавливает звучание с прежней громкостью.

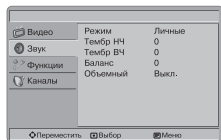

- 1 Нажмите на кнопку . Основное меню выводится на экран.
- 2 Кнопками выберите меню "ЗВУК" и нажмите кнопку или .
- 3 Передвижение по меню производится кнопками , изменение параметров - кнопками .
- 3 В строке "РЕЖИМ" кнопками можно выбрать предварительно установленные настройки звука.
- 4 В строках "ТЕМБР НЧ/ВЧ" включается фильтр, поднимающий верхние и нижние частоты для более комфортного прослушивания музыки при невысокой громкости.
- 5 В строке "БАЛАНС" изменяется соотношение громкости правого и левого каналов.
- 6 В строке "ОБЪЕМНЫЙ" можно включить эффект "окружающего звука" для звукового сопровождения как стерео, так и моно.
- 7 Выйдите из меню нажатиями кнопки .

УСТАНОВКА ТАЙМЕРОВ

Установка таймеров

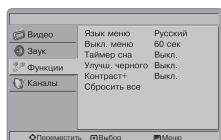

- 1 Нажмите на кнопку . Основное меню выводится на экран.
- 2 Кнопками выберите меню "ФУНКЦИИ" и нажмите кнопку или .
- 3 Кнопками выберите строку "ТАЙМЕР СНА" и последовательными нажатиями кнопок установите время от 15 до 120 минут, через которое телевизор автоматически выключится в дежурный режим, или выключите таймер, выбрав статус "ВЫКЛ".
- 4 Выйдите из меню нажатиями кнопки .



МЕНЮ ПРИ ПОДКЛЮЧЕНИИ К КОМПЬЮТЕРУ

Ваш телевизор может использоваться в качестве монитора персонального компьютера, в связи с чем в нем предусмотрены соответствующие настройки.

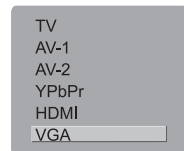

Для перехода телевизора в режим монитора кнопкой вызовите меню источника входящего сигнала и выберите вход VGA (см. раздел "Подключение внешних устройств", п. "Подключение к компьютеру"). После этого активируется меню "VGA" основного экранного меню. Быстрый выбор входа VGA производится нажатием кнопки пульта управления.



НАСТРОЙКА МОНИТОРА

Смещение изображения и геометрические настройки

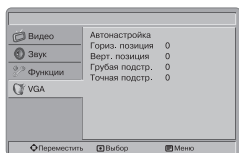

- 1 Нажмите на кнопку . Основное меню выводится на экран.
- 2 Кнопками выберите меню "VGA", для входа нажмите кнопку или .
- 3 В строках "ГОРИЗ. ПОЗИЦИЯ" и "ВЕРТ. ПОЗИЦИЯ" кнопками Вы можете регулировать геометрические размеры изображения на экране по горизонтали и вертикали соответственно.
- 4 В строке "АВТОНАСТРОЙКА" с помощью кнопки автоматически устанавливаются геометрические размеры изображения на экране как по горизонтали, так и по вертикали.
- 5 В строке "ГРУБАЯ ПОДСТР." кнопками установите оптимальную и равномерную четкость изображения, при этом цифры в правой части меню будут показывать величину сдвига фазы изображения.
- 6 В строке "ТОЧНАЯ ПОДСТР." при неудовлетворительном качестве настройки в строке "ГРУБАЯ ПОДСТР." кнопками производится точная подстройка фазы изображения, при этом цифры в правой части меню будут показывать величину сдвига фазы изображения.
- 7 Выйдите из меню нажатиями кнопки .



СПЕЦИАЛЬНЫЕ РЕКОМЕНДАЦИИ

Таблица рекомендуемых разрешений для компонентного входа

ФОРМАТ	КАДРОВАЯ ЧАСТОТА
1080i	50/60 Hz
720p	50/60 Hz
576i/576p	50 Hz
480i/480p	60 Hz

Таблица рекомендуемых разрешений для VGA входа (при подключении к PC)

ФОРМАТ	СТРОЧНАЯ ЧАСТОТА	КАДРОВАЯ ЧАСТОТА
640 x 480, 60 Hz	31,5 kHz	60 Hz
800 x 600, 60 Hz	37,88 kHz	60 Hz
1024 x 768, 60 Hz	48,36 kHz	60 Hz
1360 x 768, 60 Hz		60 Hz

Таблица рекомендуемых разрешений для HDMI входа

ФОРМАТ	КАДРОВАЯ ЧАСТОТА
1080i	50/60 Hz
720p	60 Hz
576p	50 Hz
480i	60 Hz
640 x 480	60 Hz
800 x 600	60 Hz
1024 x 768	60 Hz
1360 x 768, 60 Hz	60 Hz



ВОЗМОЖНЫЕ НЕИСПРАВНОСТИ

При появлении проблем, связанных с неудовлетворительной работой телевизора, перед обращением к специалистам по сервисному обслуживанию внимательно прочтите следующие рекомендации.

Возможная неисправность	Способы устранения неисправности
Телевизор самопроизвольно отключился.	Выньте сетевую вилку из розетки и снова включите через 10-15 сек.
Нет изображения и звука. При нажатии кнопок пульта управления видна выводимая информация.	Подключите антенну. Переключитесь на другую программу. Возможно окончание трансляции телепрограмм.
Нет приема стереосигнала.	Выберите программу, на которой ведется стереовещание. Установите верный стандарт звука (см. п. "Ручная настройка").
Изображение черно-белое. Звук нормальный.	Отрегулируйте цвет. Переключите систему цвета (см. п. "Ручная настройка"). Переключитесь на другую программу.
Звук отсутствует. Изображение нормальное.	Отрегулируйте громкость звука. Переключите стандарт звука (см. п. "Ручная настройка").
Изображение искажено: "снежит", повторы. Звук нормальный или искажен.	Проверьте качество контакта в антенном разъеме. Переключитесь на другую программу.
На экране помехи в виде горизонтальных или наклонных полос. Звук нормальный.	Проверьте качество контакта в антенном разъеме. Переключитесь на другую программу.
Не работает пульт управления.	Замените элементы питания пульта управления.

Во избежание опасности поражения электрическим током при повреждении шнура питания его должен заменить завод-изготовитель или квалифицированный специалист авторизованного сервисного центра. Компания ПОЛАР заботится о покупателях и старается улучшить качество обслуживания. Просим Вас свои замечания и предложения по работе сервисных центров направлять по следующим адресам:
Интернет: www.polartv.ru, раздел "СЕРВИС", страница "ОБРАТНАЯ СВЯЗЬ";
"Горячая линия для потребителей": ☎ (499) 188-82-01 или e-mail: hotline@polartv.ru
 Головной сервисный центр: **000 "Электроник"**, 127 106, г. Москва, ул. Гостиничная, д. 10, корп. 5.
www.avsc.tv, e-mail: info@avsc.tv, ☎ (495) 925-77-61



КОМПЛЕКТ ПОСТАВКИ

- ЖК-телевизор 1 шт.
- Руководство по эксплуатации 1 шт.
- Пульт дистанционного управления 1 шт.
- Элементы питания: AAA/R3, 1.5 В 1 кмп.
- Индивидуальная упаковочная тара 1 шт.
- Гарантийный талон 1 шт.



ТЕХНИЧЕСКИЕ ХАРАКТЕРИСТИКИ

Источник питания	~100-240 В, 50/60 Гц	Рабочая температура	(10-35) °С
Вход антенны	75 Ом, коаксиальный	Рабочая влажность	(35-80) %
Вход внешних видеоустройств	HDMI (1.3a), YUV, AV RCA, VGA	Атмосферное давление	(86-106) кПа

Системы телевидения: МВ, ДМВ, кабельный, HYPERBAND

Модель телевизора	48LTV3002	55LTV3002
Потребляемая мощность, Вт	45 Вт	55 Вт
Диагональ/формат экрана	48 см/16:9	55 см/16:9
Разрешение	1366x768	1366x768
Яркость изображения, кд/м ²	250	350
Контрастность изображения	3000:1	3000:1
Поддержка разрешений HDTV (со входов HDMI, YUV) ...	480p, 576p, 720p, 1080i	
Выходная мощность усилителя звука, Вт	2 x 3	2 x 3
Габаритные размеры (ШxВxГ), мм	457x343x69 (без подставки)	528x384x65 (без подставки)
Масса, кг	3,8	5,8

Комплект поставки и технические характеристики могут незначительно отличаться от приведенных в настоящем "Руководстве по эксплуатации" вследствие модернизации телевизоров заводом-изготовителем.



ME 61

Производитель: КРООИ "Телеволна", 238150 Калининградская обл., г.Черняховск, ул.Спортивная, д.5

Тел/факс: +7 (495) 757-6611, 757-65-30. web: www.polartv.ru; e-mail: sales@polartv.ru

Сертификат соответствия № РОСС RU.МЕ61.В05693 (с 15.10.2009 по 14.10.2012)

Сертификат соответствия № РОСС RU.МЕ61.В05694 (с 15.10.2009 по 14.10.2012)