

# POLAR

НАДЕЖНОСТЬ В КАЖДОЙ ДЕТАЛИ



## DT-1103

# ПРИСТАВКА

для приема цифрового  
эфирного телевидения

USB

JPEG

MP3



# РУКОВОДСТВО ПО ЭКСПЛУАТАЦИИ



третья премия  
БРЭНД ГОДА/EFFIE 2004

.. включайтесь!  
[www.polartv.ru](http://www.polartv.ru)





## УСТРОЙСТВО ПРИСТАВКИ И ЕЕ УСТАНОВКА

### УСТРОЙСТВО ПРИСТАВКИ

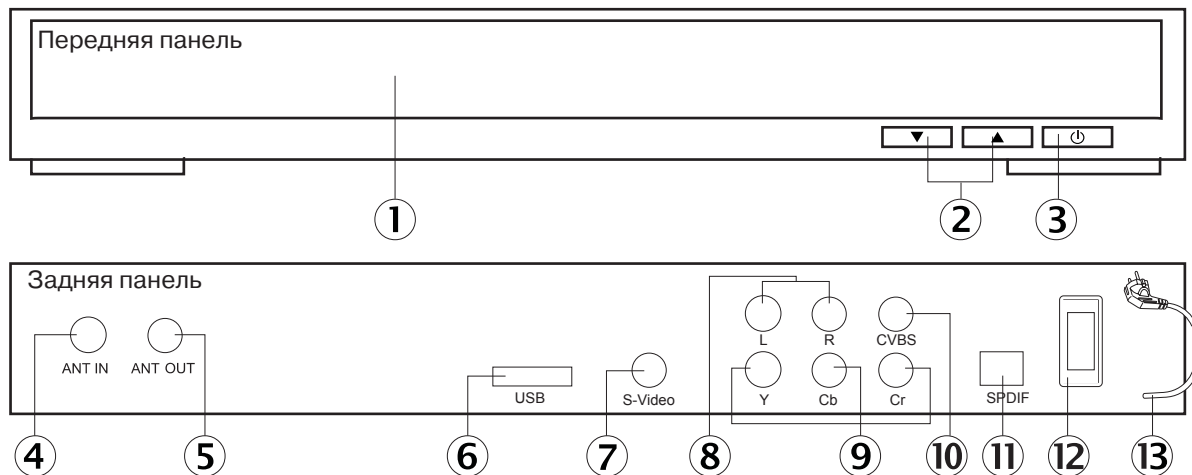

- |  |  |
|--|--|
| ① Дисплей.   | ⑦ Видеовыход S-Video.                          |
| ② Кнопки переключения каналов.   | ⑧ Линейный стереовыход звука.                  |
| ③ Кнопка включения/выключения режима ожидания.                               | ⑨ Компонентный видеовыход YUV.                 |
| ④ Вход для антенного кабеля.   | ⑩ Композитный видеовыход CVBS.                 |
| ⑤ Антенный выход для подключения аналогового телевизора или видеомангитфона. | ⑪ Оптический звуковой цифровой выход SPDIF.    |
| ⑥ Разъем USB.  | ⑫ Тумблер включения/выключения электропитания. |
|  | ⑬ Сетевой шнур.                                |

### ВКЛЮЧЕНИЕ ПРИСТАВКИ

- ① Подключите штекер антенного кабеля к разъему ANT IN. Подключение штекера антенны производится только при отключенной от сети приставке!
- ② Подключите телевизор к приставке через разъем SCART TV. Если Ваш телевизор имеет компонентный вход YUV, то выполните подключения в соответствии со схемой (см.п. "Подключение внешних устройств").
- ③ Включите вилку шнура питания в сетевую розетку и переведите тумблер питания на задней панели в положение "ON". Приставка включится автоматически через несколько секунд. Приставка рассчитана на работу от сети переменного тока 220 В, 50/60 Гц.
- ④ Переведите телевизор в режим AV.
- ⑤ Включенную в сеть приставку можно перевести в дежурный режим нажатием кнопки пульта дистанционного управления; повторное нажатие кнопки переводит приставку в рабочий режим.

## ПОДКЛЮЧЕНИЕ ВНЕШНИХ УСТРОЙСТВ

Приставка может быть подключена к телевизору с использованием трех вариантов:

- ✓ Через стандартный видеовыход CVBS (Video). Это универсальное подключение, доступное практически для всех телевизоров.
- ✓ Через разъемы компонентного видеовыхода YUV. Это современное подключение позволяет получить наилучшее качество изображения.

### Подключение через стандартный видеовыход CVBS

- 1 Подключите штекер антенного кабеля к разъему ANT IN приставки.
- 2 С помощью соединительного кабеля подключите телевизор к разъемам приставки CVBS, L, R в соответствии с цветовой маркировкой (разъемы желтого, красного и белого цвета).
- 3 Если в Вашем телевизоре отсутствует вход AV на разъемах RCA (желтый, красный и белый разъемы типа "тюльпан"), но присутствует разъем SCART, то используйте переходник SCART-RCA для подключения к разъемам RCA приставки.

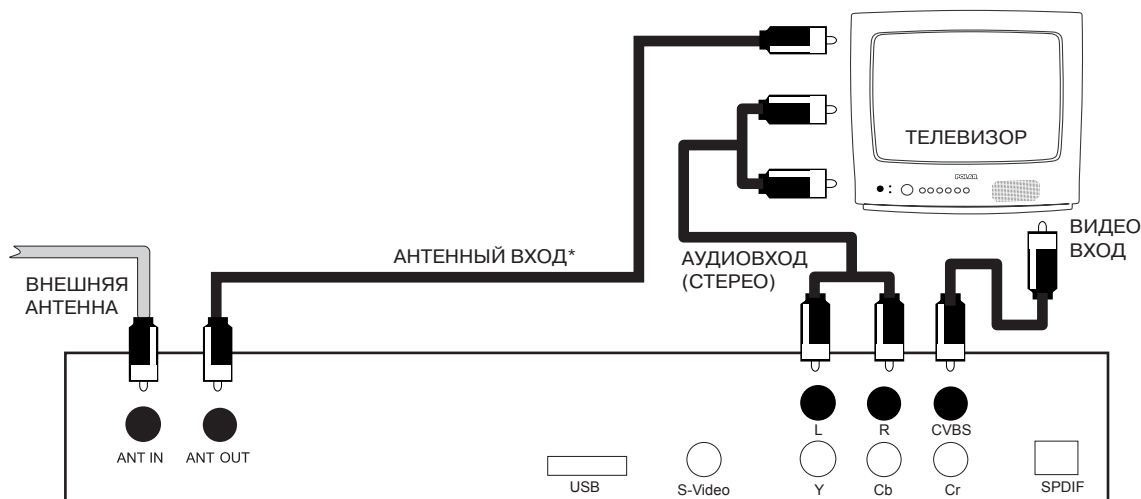



### \*- Дополнительные подключения

- 1 Для просмотра аналоговых программ, принимаемых на внешнюю антенну, присоедините выход приставки ANT OUT к антенному входу телевизора.

После выполнения всех подключений, включите приставку (см. п. "ВКЛЮЧЕНИЕ ПРИСТАВКИ") и переходите к пункту "НАЧАЛЬНАЯ НАСТРОЙКА" в разделе "НАСТРОЙКА ПРИСТАВКИ", либо воспользуйтесь функциями "АВТОПОИСК" и "НАСТРОЙКА АНТЕННЫ" (см. пп. "АВТОПОИСК ТЕЛЕПРОГРАММ" и "НАСТРОЙКА АНТЕННЫ").

При использовании оператором нестандартной частоты канала функция "АВТОПОИСК" не найдет этот канал. В этом случае вместо функций "АВТОПОИСК" и "НАСТРОЙКА АНТЕННЫ" - укажите точное значение частоты в меню "РУЧНОЙ ПОИСК" (см. п. "РУЧНОЙ ПОИСК ТЕЛЕПРОГРАММ"), затем настройте антенну по индикатору уровня сигнала (аналогично п. "НАСТРОЙКА АНТЕННЫ"). Точное значение частоты можно узнать у Вашего оператора цифрового телевидения.

### Подключение через компонентный видеовыход YUV

- 1 Подключите штекер антенного кабеля к разъему ANT IN приставки.
- 2 Выполните подключение по интерфейсу YUV, для этого соедините разъемы Y Cb Cr приставки с соответствующими разъемами телевизора. Затем переведите телевизор в режим интерфейса YUV.
- 3 Звуковой сигнал необходимо подключить отдельным кабелем. Существуют два варианта подключения звука: аналоговый и цифровой (через аналоговые стерео разъемы L, R, или через цифровой оптический выход SPDIF).
  - ✓ Для аналогового подключения стереозвуча соедините RCA разъемы приставки L и R с соответствующими разъемами телевизора красного и белого цвета (см. описание Вашего телевизора).
  - ✓ Для цифрового подключения звука используйте цифровой оптический выход приставки SPDIF. При необходимости выберите формат цифрового звукового сигнала, см. п. "ПАРАМЕТРЫ ВИДЕОСИГНАЛА И ЗВУКА".
- 4 Установите разрешение изображения в меню приставки "ТВ СИСТЕМА" в соответствии с возможностями Вашего телевизора, см. п. "ПАРАМЕТРЫ ВИДЕОСИГНАЛА И ЗВУКА". Для последовательного переключения видеорежимов во время просмотра телепрограмм используйте кнопку .
- 5 В случае включения неподдерживаемого разрешения, при котором пропадает изображение на телевизоре, трижды нажмите кнопку  для выхода из меню приставки, и затем нажимайте кнопку  до появления изображения видеорежима 576i.

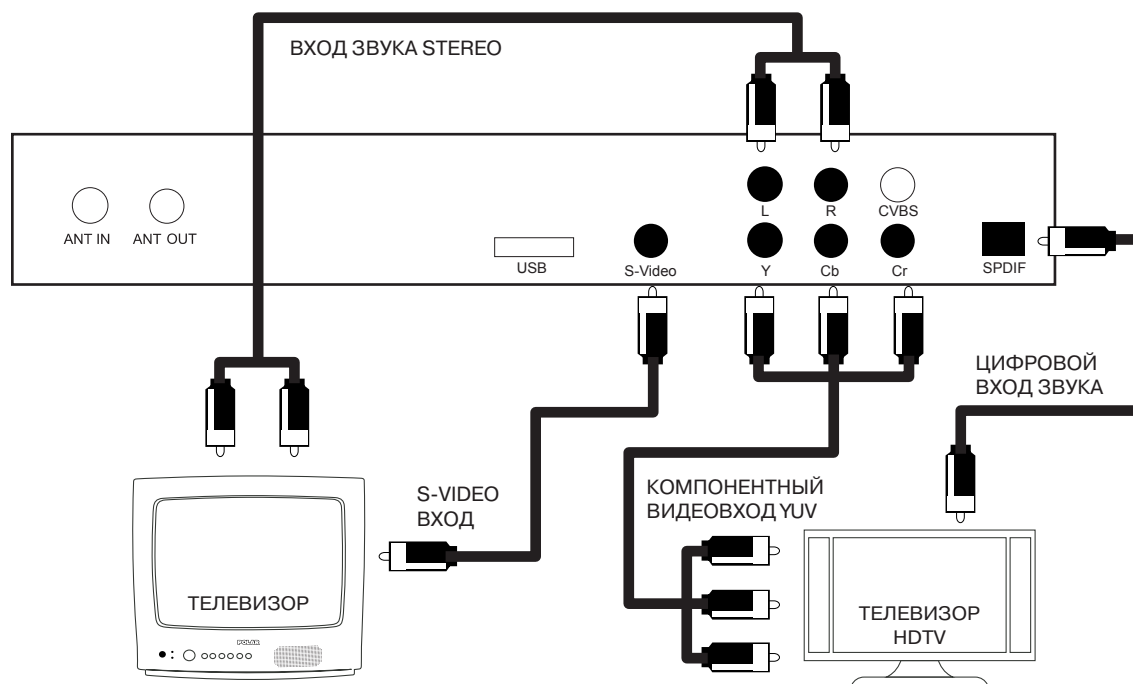

После выполнения всех подключений, включите приставку (см. п. "ВКЛЮЧЕНИЕ ПРИСТАВКИ") и переходите к пункту "НАЧАЛЬНАЯ НАСТРОЙКА" в разделе "НАСТРОЙКА ПРИСТАВКИ", либо воспользуйтесь функциями "АВТОПОИСК" и "НАСТРОЙКА АНТЕННЫ" (см. пп. "АВТОПОИСК ТЕЛЕПРОГРАММ" и "НАСТРОЙКА АНТЕННЫ").

При использовании оператором нестандартной частоты канала функция "АВТОПОИСК" не найдет этот канал. В этом случае вместо функций "АВТОПОИСК" и "НАСТРОЙКА АНТЕННЫ" - укажите точное значение частоты в меню "РУЧНОЙ ПОИСК" (см. п. "РУЧНОЙ ПОИСК ТЕЛЕПРОГРАММ"), затем настройте антенну по индикатору уровня сигнала (аналогично п. "НАСТРОЙКА АНТЕННЫ"). Точное значение частоты можно узнать у Вашего оператора цифрового телевидения.



## ПУЛЬТ ДИСТАНЦИОННОГО УПРАВЛЕНИЯ

### НАЗНАЧЕНИЕ КНОПОК ПУЛЬТА УПРАВЛЕНИЯ

	Кнопка включения/выключения дежурного режима приставки.
	Кнопки прямого выбора программ по их номерам.
	Кнопка переключения цифрового радио и телевидения.
	Кнопки переключения программ по кольцу.
	Кнопка вызова меню на экран и выхода из меню.
	Кнопка вызова предыдущей программы.
	Кнопка включения режима ТЕЛЕТЕКСТ.
	Кнопки предназначены для перемещения по меню и изменения параметров в меню.
	Кнопка вызова списков избранных каналов.
	Кнопка выбора разрешения и типа развертки видеовыходов YUV.
	Кнопка вызова информации о текущей телепрограмме.
	Кнопка выбора языка субтитров.
	Кнопка включения записи.
	Кнопка останова записи/воспроизведения.
	Кнопки ускоренного воспроизведения вперед/назад.
	Кнопки замедленного воспроизведения вперед/назад.

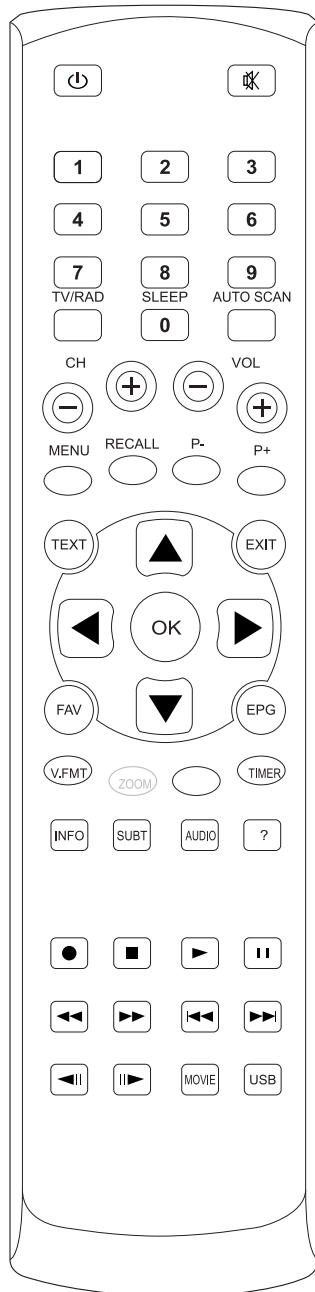

	Кнопка включения/выключения звука.
	Кнопка включения ТАЙМЕРА СНА.
	Кнопка включения автопоиска телепрограмм.
	Кнопки управления уровнем громкости звукового сопровождения.
	Кнопки постраничного перемещения в списках каналов и страницах с текстом.
	Кнопка выхода из окон экранного меню.
	Кнопка подтверждения выбора в меню и вызов списка каналов при их просмотре.
	Кнопка вызова экрана функции ТЕЛЕГИД.
	Кнопка настройки таймеров.
<b>4</b> цветные кнопки предназначены для дополнительного управления меню и списка избранных каналов.	
	Кнопка выбора звуковых дорожек/языка программы.
	Кнопка поиска телепрограмм по имени.
	Кнопка включения воспроизведения.
	Кнопка включения функции СТОП-КАДР.
	Кнопки быстрого перехода на 30 сек. вперед/назад.
	Кнопка включения медиаплеера для воспроизведения файлов MP3 и JPG.
	Кнопка открытия диспетчера записи.

### ЗАМЕНА ЭЛЕМЕНТОВ ПИТАНИЯ ПУЛЬТА УПРАВЛЕНИЯ

- 1 Снимите крышку отсека элементов питания.
- 2 Вставьте оба элемента питания, поставляемые с приставкой, в соответствии с указанным в отсеке направлением установки. Закройте крышку отсека элементов питания.



## ОСНОВНЫЕ ФУНКЦИИ

- 1 Включение приставки и выключение ее в дежурный режим производятся нажатиями кнопки пульта дистанционного управления.
- 2 Уровень громкости звукового сопровождения регулируется с помощью кнопок пульта дистанционного управления.
- 3 Переключение телепрограмм по кольцу осуществляется с помощью кнопок пульта дистанционного управления. Быстрый выбор номера нужного канала производится кнопками .

### 4 Функции кнопки пульта дистанционного управления:

✓ первое нажатие кнопки выводит на экран информационную полосу программы с информацией о ней. В информационной полосе содержится следующая информация:

- **Номер и Название** программы;
- **Текущие дата и время**;
- **Шкала времени** текущей телепередачи
- **"Сейчас", "Далее"** - краткая информация о текущей и следующей телепередачах (должна поддерживаться каналом);
- **Принадлежность к списку избранных** программ;
- **Индикация** платного канала, наличия информации EPG и телетекста, формата видео и звука, текущее разрешение.

✓ второе нажатие кнопки выводит страницу с техническими параметрами канала. Индикацию уровня и качества принимаемого сигнала Вы можете использовать при настройке антенны.

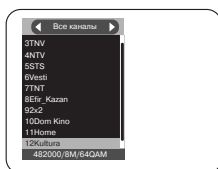
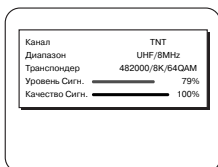
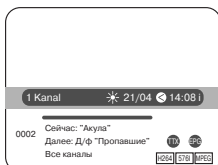

### 5 Список сохраненных программ вызывается на экран с помощью кнопки .

✓ Для выбора программы используйте кнопки пульта управления, затем подтвердите выбор нажатием кнопки . Для перехода на предыдущую/следующую страницу списка используйте кнопки . Нажатие кнопки пульта управления убирает меню с экрана.

### 6 Группы избранных программ:

В списке сохраненных программ с помощью кнопок пульта управления выбирается одна из восьми групп избранных программ, либо выводится список всех сохраненных программ.

✓ Нажатие кнопки в режиме просмотра выводит все используемые группы избранных программ. Кнопками выберите нужную группу избранных программ и нажмите кнопку для вызова списка каналов в этой избранной группе.

✓ Чтобы вернуть список всех сохраненных программ, в режиме просмотра нажмите кнопку , затем кнопками выберите заголовок "ВСЕ КАНАЛЫ" и нажмите кнопку или .

✓ Настройка списков избранных программ осуществляется в меню "РЕДАКТОР КАНАЛОВ" / "СПИСОК ТВ КАНАЛОВ"/"FAV" и в меню "НАСТРОЙКА СИСТЕМЫ"/"ИЗБРАННЫЕ", см. пп. "РЕДАКТИРОВАНИЕ СПИСКА КАНАЛОВ" и "ГРУППЫ ИЗБРАННЫХ".

### 7 Настройка звукового сопровождения:



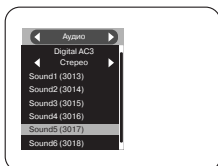

Выбор звуковых дорожек (языка звукового сопровождения) программы осуществляется кнопкой . После этого откроется меню, в котором кнопками выберите звуковую дорожку, затем нажмите кнопку для подтверждения выбора.

✓ Кнопками производится выбор формата цифрового звукового сигнала "АС3", "СТЕРЕО" или "АВТО" в соответствии с возможностями Вашего телевизора или усилителя.

✓ Кнопками производится выбор режима смешивания аналогового звукового сигнала ("СТЕРЕО", "МОНО", "ЛЕВЫЙ", "ПРАВЫЙ"). Это может быть полезно, если Ваш телевизор не поддерживает стереозвук, либо Вы желаете прослушивать только один из двух стереоканалов.



### 8 Кнопка предназначена для переключения режимов приставки "ЦИФРОВОЕ РАДИО"/"ТЕЛЕВИДЕНИЕ".

9 Кнопка  предназначена для включения режима быстрого автопоиска каналов. С помощью кнопок пульта   выберите регион "РОССИЯ", кнопками   выберите пункт "OK" и нажмите кнопку . После завершения поиска нажмите кнопку  для выхода из меню.









10 Кнопка  последовательно переключает разрешение и тип развертки компонентного видеовыхода. Тип развертки обозначается символами "р" для прогрессивной, "i" для чересстрочной развертки.

11 Кнопка  предназначена для вызова Медиа Плеера, воспроизводящего музыкальные MP3-файлы и изображения в формате JPEG, расположенные на USB-накопителе. Функция доступна при подключении USB-накопителя, см. п. "МЕДИА ПЛЕЕР".





Для безопасного отключения USB-накопителя выберите пункт меню "ИНСТРУМЕНТЫ"/"БЕЗОПАСНОЕ ИЗВЛЕЧЕНИЕ USB", затем отключите устройство USB, см. п. "БЕЗОПАСНОЕ ИЗВЛЕЧЕНИЕ USB".

12 **Расписание передач ТЕЛЕГИД** (функция EPG) вызывается кнопкой . Откроется список программ с ближайшим расписанием передач (информация о ближайших передачах должна передаваться по каналу цифрового телевидения). Одновременно отображается три часа расписания, текущее время просмотра показывается треугольником в строке времени.



✓ Для выбора программы используйте кнопки  . Для перехода на предыдущую/следующую страницу списка каналов используйте кнопки  . Кнопками   производится перемещение по расписанию, выбор времени и даты. В верхней части экрана отображается краткая информация о выбранной программе. При нажатии кнопки  открывается окно с подробным описанием выбранной программы (информация должна передаваться по каналу цифрового телевидения). Для возврата к начальному экрану нажмите кнопку .



✓ При нажатии красной кнопки  в нижней части экрана появляется дополнительная панель навигации по расписанию для быстрого перемещения по расписанию на 2 часа, на 1 день, возвращения к текущему времени. Для выбора функции перехода используйте кнопки   и нажмите кнопку . Для возврата к начальному экрану нажмите кнопку . Доступны следующие функции панели навигации: "ПРЕД. СТРАНИЦА"; "ТЕКУЩЕЕ ВРЕМЯ"; "РАНЕЕ"; "ПОЗЖЕ"; "РАНЬШЕ НА 2 ЧАСА"; "ПОЗЖЕ НА 2 ЧАСА"; "РАНЬШЕ НА 1 ДЕНЬ"; "ПОЗЖЕ НА 1 ДЕНЬ".

✓ Находясь в начальном окне ТЕЛЕГИД, можно нажатием зеленой кнопки  включить таймер для выбранной телепередачи. Откроется меню настройки таймера, при этом будут автоматически определены канал, дата и время в соответствии с выбранной программой, см. п. "ТАЙМЕРЫ".



✓ Для выхода из меню ТЕЛЕГИД нажмите кнопку .



13 **Функция "СДВИГ ВРЕМЕНИ"** (TimeShift) позволяет временно остановить просмотр текущей передачи, и затем продолжить просмотр с места остановки, пропуская неинтересные эпизоды и рекламные паузы, а также повторно просматривать фрагменты программы и использовать покадровый просмотр.





✓ Функция "СДВИГ ВРЕМЕНИ" активируется автоматически при подключении USB-накопителя емкостью 4 Гб и более. Включение/выключение функции производится в меню "ЗАПИСЬ"/"НАСТРОЙКА DVR"/"СДВИГ ВРЕМЕНИ", см. п. "НАСТРОЙКА DVR".

✓ При двойном нажатии кнопки  отображается информация функции "СДВИГ ВРЕМЕНИ": шкала использования свободного дискового пространства, время действия функции, общий процент использования емкости USB-накопителя.

✓ Управление в режиме "СДВИГ ВРЕМЕНИ":

- Кнопка  предназначена для включения паузы; повторные нажатия кнопки  активируют покадровое воспроизведение; для продолжения воспроизведения с момента остановки нажмите кнопку .

- Кнопки   предназначены для ускоренной прокрутки воспроизведения назад/вперед; для продолжения нормального воспроизведения нажмите кнопку .

- Кнопки   предназначены для перехода на 30 сек. назад/вперед (задание интервала см. п. "НАСТРОЙКИ ЗАПИСИ"); кнопки   предназначены для включения замедленного воспроизведения назад/вперед; для продолжения нормального воспроизведения нажмите кнопку .





- Кнопка  предназначена для остановки просмотра отложенного (записанного) содержимого и возврата к просмотру текущего содержимого канала.

Для безопасного отключения USB-накопителя выберите пункт меню "ИНСТРУМЕНТЫ"/"БЕЗОПАСНОЕ ИЗВЛЕЧЕНИЕ USB", затем отключите устройство USB, см. п. "БЕЗОПАСНОЕ ИЗВЛЕЧЕНИЕ USB".

**14 Запись телепередач:** Запись просматриваемых телепередач становится возможна при подключении USB-накопителя емкостью 4 Гб и более.

Кнопка  предназначена для включения записи содержимого канала в видеофайл на USB-накопитель.





Кнопка  отображает информацию о записываемом фрагменте, включая текущее время записи и максимально возможную продолжительность записи.

Кнопка  предназначена для остановки процесса записи. После нажатия на нее выводится запрос "ОСТАНОВИТЬ ЗАПИСЬ?". Для подтверждения остановки записи кнопкой  выберите "ДА" и нажмите кнопку ; для продолжения записи выберите "НЕТ" и нажмите кнопку .

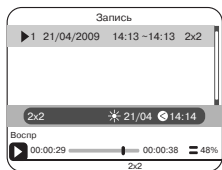

**15 Воспроизведение записанных телепередач:**



Кнопка  предназначена для вызова окна "ДИСПЕТЧЕР ЗАПИСИ", которое позволяет управлять записанными передачами, см. п. "ДИСПЕТЧЕР ЗАПИСИ".









✓ При подключенном USB-накопителе, содержащем записанные передачи, в режиме просмотра трижды нажмите кнопку  для отображения списка записанных видеофайлов. Кнопками   выберите записанный файл и нажмите кнопку  для его воспроизведения.

✓ Управление воспроизведением записанных телепередач:

- Кнопка  предназначена для включения паузы; повторные нажатия кнопки  активируют кадровое воспроизведение; для продолжения воспроизведения с момента остановки нажмите кнопку .

- Кнопки   предназначены для ускоренной прокрутки воспроизведения назад/вперед; для продолжения нормального воспроизведения нажмите кнопку .

- Кнопки   предназначены для перехода на 30 сек. назад/вперед (задание интервала см. п. "НАСТРОЙКИ ЗАПИСИ"); кнопки   предназначены для включения замедленного воспроизведения назад/вперед; для продолжения нормального воспроизведения нажмите кнопку .

- Кнопка  предназначена для открытия информационной панели во время воспроизведения записанной телепередачи.



- Зеленая кнопка пульта управления позволяет при открытой панели воспроизведения установить закладку, запомнив текущий момент времени. Повторное нажатие зеленой кнопки удаляет закладку.

- Синяя кнопка предназначена для перехода к установленной закладке.



- Кнопка  предназначена для остановки просмотра записанного содержимого и возвращения к просмотру текущего содержимого канала или в меню "ДИСПЕТЧЕР ЗАПИСИ".

*Для безопасного отключения USB-накопителя выберите пункт меню "ИНСТРУМЕНТЫ"/"БЕЗОПАСНОЕ ИЗВЛЕЧЕНИЕ USB", затем отключите устройство USB, см. п. "БЕЗОПАСНОЕ ИЗВЛЕЧЕНИЕ USB".*

## ДОПОЛНИТЕЛЬНЫЕ ФУНКЦИИ

**1** Кнопка  предназначена для установки "ТАЙМЕРА СНА" - интервала времени, по истечении которого приставка автоматически выключится. Последовательными нажатиями кнопки  выберите интервал времени или выключите "ТАЙМЕР СНА".







**2** Кнопка  предназначена для вызова предыдущей программы или возврата к текущей программе.







**3** Кнопка  предназначена для открытия окна телетекста (информация телетекста должна передаваться в текущей программе). Кнопками   выберите нужную страницу телетекста. Для корректного отображения текстовой информации настройте язык телетекста в меню "НАСТРОЙКА СИСТЕМЫ"/"ЯЗЫК"/"ТЕЛТЕКСТ", см. п. "ЯЗЫК".

**4** Кнопка  предназначена для установки таймера на текущую программу, см. п. "ТАЙМЕРЫ".

**5** Кнопка  предназначена для выбора субтитров (информация субтитров должна передаваться в текущей программе).

**6** Кнопка  предназначена для поиска программ по названию и открытия окна поиска.

✓ Кнопками   выберите символ и нажмите кнопку  для введения очередного символа в строку поиска; для удаления символа выберите иконку  и нажмите кнопку  или красную кнопку пульта управления. Для вставки пробела выберите иконку  и нажмите кнопку . Желтая кнопка переключает регистр символов.

В дополнительном окне откроется список каналов, название которых в начале содержит введенные символы. Выберите иконку  и нажмите кнопку  или синюю кнопку для перехода к списку найденных каналов после окончания ввода, затем кнопками   выберите канал и нажмите кнопку . Нажмите кнопку  для выхода из режима поиска.



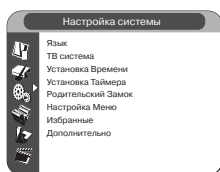

- 8 Управление меню:** Настройка приставки осуществляется через систему экранных меню, которые вызываются на экран нажатием кнопки пульта управления.

✓ Кнопки предназначены для перехода к каждому пункту меню; кнопка предназначена для входа в каждое подменю.

Для выхода в предыдущее меню или выхода из главного меню используются кнопки или .

## НАСТРОЙКИ ПРИСТАВКИ

### НАЧАЛЬНАЯ НАСТРОЙКА

- 1** При первоначальном включении приставки на экран телевизора выводится меню начальной настройки "ДОБРО ПОЖАЛОВАТЬ". Для перемещения по меню используются кнопки .

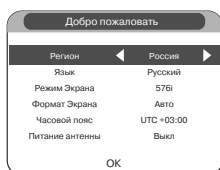

- 2** В строке "РЕГИОН" кнопками выберите Ваш регион (страну).

- 3** В строке "ЯЗЫК" кнопками выберите язык меню.

- 4** В строке "РЕЖИМ ЭКРАНА" кнопками выберите разрешение и тип развертки видеовыхода. С помощью кнопки пульта управления можно выбрать разрешение из наглядного списка кнопками , для подтверждения выбора нажмите кнопку .

✓ Тип развертки обозначается символами "р" для прогрессивной, "i" для черезстрочной развертки. Вывод CVBS функционирует только в разрешениях 480i и 576i, прогрессивная развертка устанавливается для выходов YUV.

- 5** В строке "ФОРМАТ ЭКРАНА" кнопками выберите формат экрана Вашего телевизора, см. п. "ПАРАМЕТРЫ ВИДЕОСИГНАЛА И ЗВУКА".

- 6** В строке "ЧАСОВОЙ ПОЯС" кнопками выберите Ваш часовой пояс.

- 7** В строке "ПИТАНИЕ АНТЕННЫ" производится включение питания внешнего антенного усилителя, см. п. "НАСТРОЙКА ПРИСТАВКИ"- "НАСТРОЙКА АНТЕННЫ".

- 8** В строке "ОК" нажмите кнопку пульта управления для начала автоматического поиска каналов цифрового телевидения. После окончания поиска нажмите еще раз кнопку для перехода в режим просмотра.

Если результаты автопоиска неудовлетворительны, выполните настройку Вашей антенны (см. п. "НАСТРОЙКА АНТЕННЫ"), затем выполните автопоиск (см. п. "АВТОПОИСК ТЕЛЕПРОГРАММ").

При использовании оператором нестандартной частоты канала функция "АВТОПОИСК" не найдет этот канал. В этом случае укажите точное значение частоты канала в меню "РУЧНОЙ ПОИСК" (см. п. "РУЧНОЙ ПОИСК ТЕЛЕПРОГРАММ"), затем настройте антенну по индикатору уровня сигнала (аналогично п. "НАСТРОЙКА АНТЕННЫ"). Точное значение частоты можно узнать у Вашего оператора цифрового телевидения.

### РЕДАКТИРОВАНИЕ СПИСКА КАНАЛОВ

- 1** Редактор списка каналов позволяет помещать программы в списки избранных программ и устанавливать пароль на просмотр программы, пропускать программы при переключении каналов по кольцу и менять порядок расположения программ в списке каналов, редактировать списки избранных программ и сортировать списки программ, редактировать названия каналов и выборочно удалять каналы из списков. Доступны редакторы списка телевизионных каналов и списка каналов цифрового радио.

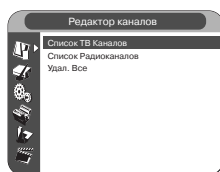

- 2** Для редактирования списка **телевизионных каналов** кнопкой откройте основное меню, затем кнопками выберите раздел "РЕДАКТОР КАНАЛОВ" и нажмите кнопку , кнопками выберите строку "СПИСОК ТВ КАНАЛОВ" и нажмите кнопку .

Для редактирования списка **цифровых радиоканалов** кнопкой откройте основное меню, затем кнопками выберите раздел "РЕДАКТОР КАНАЛОВ" и нажмите кнопку , кнопками выберите строку "СПИСОК РАДИОКАНАЛОВ" и нажмите кнопку .

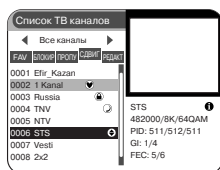

- 3** Для выбора канала в главном окне редактора списка каналов используйте кнопки , нажатие кнопки включает предпросмотр отмеченного канала в отдельном окне. С помощью кнопок выбирается один из восьми списков избранных программ, либо выводится список всех сохраненных каналов, информация о выбранном списке отображается в верхней строке окна редактора списка каналов.

#### 4 Избранные программы

Для занесения выбранной программы в список избранных или для исключения из списка избранных нажмите кнопку **FAV** пульта управления, после чего в верхней строке окна редактора активируется вкладка "FAV" режима работы с избранными программами.

✓ При необходимости выберите канал кнопками **▼▲**, затем нажмите кнопку **OK** для вызова окна с перечнем всех групп избранных программ. При выборе группы кнопками **▼▲** нажимайте кнопку **OK**, чтобы отметить принадлежность программы к выбранной группе избранных; после этого в главном окне РЕДАКТОРА КАНАЛОВ рядом с названием отмеченной программы будет отображаться символ **♥**. Повторное нажатие кнопки **OK** снимает отметку и исключает канал из выбранной группы.

✓ Для закрытия перечня групп нажмите кнопку **EXIT**, для выхода из режима работы с избранными программами нажмите еще раз кнопку **FAV** или **EXIT**.

#### 5 ТВ-замок

Для установки пароля на просмотр выбранного канала нажмите красную кнопку пульта управления, после чего в верхней строке окна редактора активируется вкладка "БЛОКИР" режима установки блокировки.

✓ При необходимости выберите канал кнопками **▼▲**, затем нажмите кнопку **OK** для блокировки выбранного канала, и введите текущий пароль. Выбранный канал будет отмечен символом **🔒**, и при переключении на данный канал в режиме просмотра будет выводиться запрос пароля. Повторное нажатие кнопки **OK** снимает отметку о блокировке канала.

✓ Для выхода из режима установки ТВ-ЗАМКА нажмите кнопку **EXIT** или красную кнопку пульта управления. Дополнительно см. п. "РОДИТЕЛЬСКИЙ ЗАМОК".

#### 6 Пропуск канала

Для включения пропуска канала при переключении каналов по кольцу кнопками **CH** нажмите зеленую кнопку пульта управления, после чего в верхней строке окна редактора активируется вкладка "ПРОПУСК" режима установки пропуска.

✓ При необходимости выберите канал кнопками **▼▲**, затем нажмите кнопку **OK** для включения пропуска выбранного канала; выбранный канал будет отмечен символом **⏭** и при переключении каналов по кольцу в режиме просмотра данный канал будет пропускаться. Повторное нажатие кнопки **OK** снимает отметку.

✓ Для выхода из режима установки пропуска канала нажмите кнопку **EXIT** или зеленую кнопку пульта управления.

#### 7 Перемещение канала

Для изменения расположения канала в списке программ нажмите желтую кнопку пульта управления, после чего в верхней строке окна редактора активируется вкладка "СДВИГ" режима перемещения программ.

✓ При необходимости выберите канал кнопками **▼▲**, затем нажмите кнопку **OK**, чтобы отметить выбранный канал для последующего перемещения; после этого в главном окне РЕДАКТОРА КАНАЛОВ рядом с названием отмеченной программы будет отображаться символ **↕**. Повторное нажатие кнопки **OK** снимает отметку; Вы можете отметить одновременно несколько каналов для перемещения. Затем кнопками **▼▲** выберите канал, перед которым будут помещены все отмеченные каналы.

✓ Для перемещения отмеченных каналов и выхода из режима перемещения нажмите кнопку **EXIT** или желтую кнопку пульта управления.

#### 8 Дополнительные функции

Для вызова дополнительных функций РЕДАКТОРА КАНАЛОВ нажмите синюю кнопку пульта управления, после чего в верхней строке окна редактора появятся дополнительные функции. Для выхода из режима дополнительных функций нажмите кнопку **EXIT** пульта управления.

В режиме дополнительных функций доступны следующие три функции:

##### ✓ Сортировка:

Для выполнения сортировки всего списка программ в режиме дополнительных функций нажмите красную кнопку пульта управления, после чего откроется окно с вариантами сортировки: по возрастанию названия, по убыванию названия, по признаку открытые/платные, по признаку блокировки, по умолчанию.

Кнопками **▼▲** выберите вариант сортировки и нажмите кнопку **OK**. Расположение всех каналов в списке будет изменено в соответствии с выбранным вариантом сортировки, и редактор каналов вернется из режима сортировки в режим дополнительных функций. Чтобы вернуться к изначальному расположению каналов, используйте вариант сортировки "ПО УМОЛЧАНИЮ". Выход из режима сортировки без изменений производится кнопкой **EXIT**.

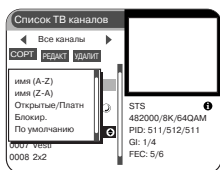



### ✓ Редактирование названия канала:

Чтобы переименовать канал, в режиме дополнительных функций нажмите зеленую кнопку пульта управления, после чего в верхней строке окна редактора активируется вкладка "РЕДАКТ".

При необходимости выберите канал кнопками (▼▲), затем нажмите кнопку (OK), после чего откроется окно изменения имени канала. Чтобы ввести очередной символ в строку названия, кнопками (▼▲◀▶) выберите символ и нажмите кнопку (OK), для удаления символа нажмите красную кнопку пульта управления

или выберите иконку (←) и нажмите кнопку (OK). Для вставки пробела выберите иконку (SP) и нажмите кнопку (OK). Желтая кнопка пульта управления переключает регистр символов.

После окончания редактирования названия выберите иконку (OK) и нажмите кнопку (OK) или нажмите синюю кнопку пульта управления. Для выхода из режима изменения имени канала нажмите кнопку (EXIT) или зеленую кнопку пульта управления.

### ✓ Удаление канала

Чтобы удалить канал из списка, в режиме дополнительных функций нажмите синюю кнопку пульта управления, после чего в верхней строке окна редактора активируется вкладка "УДАЛИТЬ" режима удаления.

При необходимости выберите канал кнопками (▼▲), затем нажмите кнопку (OK) чтобы отметить выбранный канал для последующего удаления, при этом напротив канала появится символ X. Повторное нажатие кнопки (OK) снимает отметку. Вы можете отметить одновременно несколько каналов для удаления.

Для выхода из режима удаления нажмите кнопку (OK) или синюю кнопку пульта управления. Фактическое удаление отмеченных каналов произойдет при выходе из режима дополнительных функций кнопкой (EXIT).

*Если функция удаления применялась в какой-либо группе избранных программ, то отмеченные каналы будут убраны из данной группы избранных, но останутся в общем списке сохраненных каналов.*

✓ Для выхода из режима дополнительных функций нажмите кнопку (EXIT) и при необходимости подтвердите сохранение изменений, для чего кнопками (◀▶) выберите пункт "ДА" и нажмите кнопку (OK).

- 9 Для выхода из главного окна редактора каналов нажмите кнопку (EXIT) и при необходимости подтвердите сохранение изменений, для чего кнопками (◀▶) выберите пункт "ДА" и нажмите кнопку (OK).

## УДАЛЕНИЕ ВСЕХ СОХРАНЕННЫХ КАНАЛОВ

- 1 Нажмите кнопку (MENU) для открытия основного меню, затем кнопками (▼▲) выберите раздел "РЕДАКТОР КАНАЛОВ" и нажмите кнопку (OK).

- 2 Кнопками (▼▲) выберите строку "УДАЛ.ВСЕ" и нажмите кнопку (OK). Введите текущий пароль, затем подтвердите удаление всех каналов, для чего кнопками (◀▶) выберите пункт "ДА" и нажмите кнопку (OK).

## АВТОПОИСК ТЕЛЕПРОГРАММ

Функция автоматического поиска каналов позволяет найти и сохранить в памяти приставки все телепрограммы, транслируемые по сети цифрового телевидения.

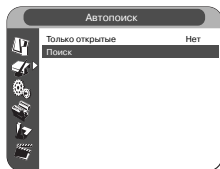
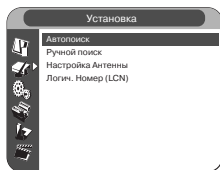

- 1 Нажмите кнопку (MENU) для вызова основного меню, затем кнопками (▼▲) выберите раздел "УСТАНОВКА" и нажмите кнопку (OK).

- 2 Кнопками (▼▲) выберите строку "АВТОПОИСК" и нажмите кнопку (OK) для входа в меню автопоиска.

- 3 В строке "ТОЛЬКО ОТКРЫТЫЕ" кнопками (◀▶) выберите тип поиска:  
 ✓ "НЕТ" - ищутся все передаваемые каналы;  
 ✓ "ДА" - ищутся только бесплатные каналы.

- 4 Для запуска автопоиска кнопками (▼▲) выберите строку "ПОИСК" и нажмите кнопку (OK); для остановки автопоиска нажмите кнопку (EXIT). После завершения поиска нажмите кнопку (OK).

- 5 Для выхода из меню без активизации автопоиска последовательно нажимайте кнопку (EXIT).

*Если результаты автопоиска неудовлетворительны, выполните настройку Вашей антенны (см. п. "НАСТРОЙКА АНТЕННЫ").*

*При использовании оператором нестандартной частоты канала функция "АВТОПОИСК" не найдет этот канал. В этом случае укажите точное значение частоты канала в меню "РУЧНОЙ ПОИСК ТЕЛЕПРОГРАММ" (см. п. "РУЧНОЙ ПОИСК ТЕЛЕПРОГРАММ"), затем настройте антенну по индикатору уровня сигнала (аналогично п. "НАСТРОЙКА АНТЕННЫ"). Точное значение частоты можно узнать у Вашего оператора цифрового телевидения.*

## РУЧНОЙ ПОИСК ТЕЛЕПРОГРАММ

Функция ручного поиска позволяет найти программы по известному номеру частотного канала или по значению частоты. Это помогает расположить программы в списке сохраненных программ в нужном порядке следования частотных каналов.

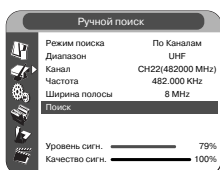
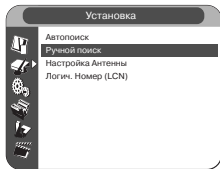

- 1 Нажмите кнопку для вызова основного меню, затем кнопками выберите раздел "УСТАНОВКА" и нажмите кнопку .
- 2 Кнопками выберите строку "РУЧНОЙ ПОИСК" и нажмите кнопку для входа в меню ручного поиска.
- 3 В строке "РЕЖИМ ПОИСКА" кнопками выберите тип поиска - по номеру частотного канала или по значению частоты.
- 4 В случае установки режима поиска "ПО КАНАЛАМ" доступны следующие установки:
  - ✓ в строке "ДИАПАЗОН" кнопками выберите частотный диапазон;
  - ✓ в строке "КАНАЛ" кнопками выберите номер частотного канала.
- 5 В случае установки режима поиска "ПО ЧАСТОТЕ" доступны следующие установки:
  - ✓ в строке "ЧАСТОТА" цифровыми кнопками введите частоту поиска, кнопками устанавливается знакоместо для ввода;
  - ✓ в строке "ШИРИНА ПОЛОСЫ" кнопками выберите ширину полосы.
- 6 Для активации поиска программ кнопками выберите строку "ПОИСК" и нажмите кнопку , для остановки поиска нажмите кнопку . После завершения поиска нажмите кнопку .
- 7 Для выхода из меню последовательно нажимайте кнопку .

## НАСТРОЙКА АНТЕННЫ

Функция настройки антенны помогает правильно настроить положение антенны и включить питание внешнего антенного усилителя.

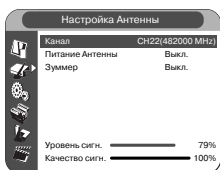
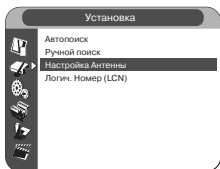

- 1 Нажмите кнопку для вызова основного меню, затем кнопками выберите раздел "УСТАНОВКА" и нажмите кнопку .
- 2 Кнопками выберите строку "НАСТРОЙКА АНТЕННЫ" и нажмите кнопку для входа в меню настройки антенны.
- 3 В строке "КАНАЛ" кнопками выберите номер частотного канала, по которому будет производиться настройка антенны.
- 4 Если Ваша антенна содержит антенный усилитель, питание которого может осуществляться через антенный кабель напряжением 5 В, то Вы можете включить или выключить питание 5 В внешнего антенного усилителя через антенный выход приставки в строке "ПИТАНИЕ АНТЕННЫ" кнопками .
- 5 В строке "ЗУММЕР" кнопками включите или выключите звуковой тон, который будет соответствовать качеству принимаемого сигнала.
- 6 В нижней части окна расположены индикаторы уровня и качества принимаемого сигнала. Расположите Вашу антенну так, чтобы оба индикатора показывали максимальные значения из всех возможных положений антенны. Если был включен звуковой тон, то процесс настройки антенны будет сопровождаться постоянным звуковым сигналом, высота тона которого повышается при улучшении качества сигнала.
- 7 Для выхода из меню последовательно нажимайте кнопку .

## ЛОГИЧЕСКИЙ НОМЕР

Для удобства сортировки списка программ оператор может присваивать каждой программе логический номер (LCN). Вы можете включить использование логических номеров при автоматической сортировке во время поиска программ.

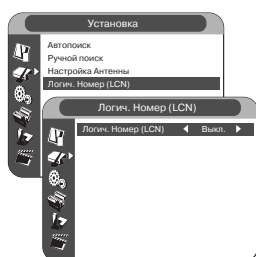

- 1 Нажмите кнопку для вызова основного меню, затем кнопками выберите раздел "УСТАНОВКА" и нажмите кнопку .
- 2 Кнопками выберите строку "ЛОГИЧ.НОМЕР (LCN)" и нажмите кнопку для входа в подменю.
- 3 В строке "ЛОГИЧ.НОМЕР (LCN)" кнопками включите или выключите поддержку логических номеров.
- 4 Для выхода из меню последовательно нажимайте кнопку .

## ПАРАМЕТРЫ ВИДЕОСИГНАЛА И ЗВУКА

Выбор разрешения и развертки экрана, формата экрана, видеовыхода и формата цифрового звукового сигнала.



- 1 Нажмите кнопку для вызова основного меню, затем кнопками выберите раздел "НАСТРОЙКА СИСТЕМЫ" и нажмите кнопку .
- 2 Кнопками выберите строку "ТВ СИСТЕМА" и нажмите кнопку для входа в меню настроек системы видеовыхода и звука.
- 3 В строке "РАЗРЕШЕНИЕ ЭКРАНА" кнопками выберите разрешение и тип развертки видеовыхода. Также с помощью кнопки можно выбрать разрешение из наглядного списка кнопками , затем нажмите кнопку для подтверждения выбора настройки.
- 4 Тип развертки обозначается символами "р" для прогрессивной, "i" для черезстрочной развертки. Видеовыход CVBS функционирует только в разрешениях 480i и 576i, прогрессивная развертка устанавливается для выходов YUV.
- 5 В строке "ФОРМАТ ЭКРАНА" кнопками выберите формат экрана Вашего телевизора. С помощью кнопки можно выбирать формат экрана из наглядного списка кнопками , для подтверждения выбора нажмите кнопку .
- ✓ Если Ваш телевизор имеет стандартный экран с соотношением сторон 4:3, выберите формат "4:3PS" или "4:3LB". В варианте "4:3PS" изображение широкоформатной передачи заполняет по вертикали весь экран, но обрезается по краям.
- ✓ Для широкоэкранный телевизора выберите формат "16:9".
- ✓ Для автоматического выбора формата экрана в зависимости от формата передачи, выберите вариант "АВТО".
- 6 В строке "ВИДЕОВЫХОД" кнопками выберите используемый компонентный видеовыход - YUV (разъемы YCbCr) или S-Video.
- 7 В строке "ЦИФРОВОЙ АУДИОВЫХОД" кнопками выберите формат цифрового звукового сигнала "АС3", "СТЕРЕО" или "АВТО" в соответствии с возможностями Вашего телевизора или усилителя. С помощью кнопки можно выбирать формат звука из наглядного списка кнопками , для подтверждения выбора нажмите кнопку .
- 8 Для выхода из меню последовательно нажимайте кнопку .

## ЯЗЫКОВЫЕ НАСТРОЙКИ



- 1 Нажмите кнопку **MENU** для вызова основного меню, затем кнопками **▼▲** выберите раздел "НАСТРОЙКА СИСТЕМЫ" и нажмите кнопку **OK**.
- 2 Кнопками **▼▲** выберите строку "ЯЗЫК" и нажмите кнопку **OK** для входа в меню языковых настроек.
- 3 Перемещение курсора по меню осуществляется кнопками **▼▲**; выбор языков в каждом пункте - кнопками **◀▶**. С помощью кнопки **OK** пульта можно выбрать языки из наглядного списка кнопками **▼▲**, для подтверждения выбора нажмите кнопку **OK**.
- 4 Языковые настройки включают следующие пункты:
  - ✓ в строке "ЯЗЫК" кнопками **◀▶** выберите язык экранного меню;
  - ✓ в строках "ПЕРВОЕ АУДИО"/"ВТОРОЕ АУДИО" кнопками **◀▶** выберите предпочтительный язык звукового сопровождения.
  - ✓ в строке "ЯЗЫК СУБТИТРОВ" кнопками **◀▶** выберите предпочтительный язык субтитров;
  - ✓ в строке "ТЕЛЕТЕКСТ" кнопками **◀▶** выберите набор символов для отображения телетекста. Если информация телекста отображается некорректно, выберите другой язык телетекста.
- 5 Для выхода из меню последовательно нажимайте кнопку **EXIT**.

## ТАЙМЕРЫ И ВРЕМЯ

### УСТАНОВКА ВРЕМЕНИ



- 1 Нажмите кнопку **MENU** для вызова основного меню, затем кнопками **▼▲** выберите раздел "НАСТРОЙКА СИСТЕМЫ" и нажмите кнопку **OK**.
- 2 Кнопками **▼▲** выберите строку "УСТАНОВКА ВРЕМЕНИ" и нажмите кнопку **OK** для входа в меню установки времени.
- 3 В строке "РЕГИОН" кнопками **◀▶** выберите Ваш регион (страну). С помощью кнопки **OK** можно выбирать доступные варианты из наглядного списка кнопками **▼▲**, для подтверждения выбора нажмите кнопку **OK**.
- 4 В строке "АВТООПРЕДЕЛЕНИЕ" кнопками **◀▶** включите или выключите автоматическую синхронизацию времени с временем оператора цифрового телевидения.
- 5 При включении автоопределения времени доступны следующие установки:
  - ✓ В строке "ЧАСОВОЙ ПОЯС" кнопками **◀▶** установите Ваш часовой пояс. С помощью кнопки **OK** можно выбирать доступные варианты из наглядного списка кнопками **▼▲**, для подтверждения выбора нажмите кнопку **OK**.
  - ✓ В строке "ЛЕТНЕЕ ВРЕМЯ" кнопками **◀▶** включите или выключите переход на летнее время.
- 6 При выключеном автоопределении доступны следующие установки:
  - ✓ В строке "ДАТА" цифровыми кнопками **1/0** введите текущую дату в формате день/месяц/год. Кнопками **◀▶** выбирайте знакоместо для ввода.
  - ✓ В строке "ВРЕМЯ" цифровыми кнопками **1/0** введите текущее время. Кнопками **◀▶** выбирайте знакоместо для ввода.
- 7 Для выхода из меню последовательно нажимайте кнопку **EXIT**.

## УСТАНОВКА ТАЙМЕРОВ АВТОМАТИЧЕСКОГО ВКЛЮЧЕНИЯ ПРИСТАВКИ/ЗАПИСИ



- 1 Нажмите кнопку для вызова основного меню, затем кнопками выберите раздел "НАСТРОЙКА СИСТЕМЫ" и нажмите кнопку .
- 2 Кнопками выберите строку "УСТАНОВКА ТАЙМЕРА" и нажмите кнопку для входа в меню установки таймеров.
- 3 Откроется список доступных таймеров. Кнопками выберите номер таймера и нажмите кнопку для редактирования настроек выбранного таймера.
- 4 В строке "РЕЖИМ ТАЙМЕРА" кнопками выберите периодичность срабатывания таймера или выключите таймер. Возможные варианты периодичности срабатывания: "ОДИН РАЗ", "ЕЖЕДНЕВНО", "ЕЖЕНЕДЕЛЬНО".
- 5 В строке "ДЕЙСТВИЕ ТАЙМЕРА" кнопками выберите действие, выполняемое таймером:
  - ✓ "USB ЗАПИСЬ" - запись передачи на USB-накопитель, подключенный к приставке. Емкость USB-накопителя должна быть не менее 4 Гб.
  - ✓ "КАНАЛ" - автоматическое включение приставки на заданный канал.
- 6 В строке "КАНАЛ" кнопками выберите название канала, который будет использоваться для записи или для включения приставки. С помощью кнопки можно выбирать доступные варианты из наглядного списка кнопками , для подтверждения выбора нажмите кнопку .
- 7 В строке "ДАТА АКТИВАЦИИ" цифровыми кнопками введите дату включения таймера в формате день/месяц/год. Кнопками выбирайте знакоместо для ввода.
- 8 В строке "ВРЕМЯ АКТИВАЦИИ" цифровыми кнопками введите время включения таймера. Кнопками выбирайте знакоместо для ввода.
- 9 В строке "ДЛИТЕЛЬНОСТЬ" цифровыми кнопками укажите время, в течение которого будет производиться запись передачи или просмотр канала, в соответствии с выбранным действием таймера. По истечении указанного времени запись будет остановлена или приставка будет выключена в зависимости от выбранного действия таймера. Кнопками выбирайте знакоместо для ввода.
- 10 Для сохранения настроек таймера кнопками выберите опцию "СОХРАНИТЬ" и нажмите кнопку . Для отмены введенных изменений и выхода из меню настройки таймера кнопками выберите опцию "ОТМЕНА" и нажмите кнопку , или нажмите кнопку .
- 11 Для выхода из меню последовательно нажимайте кнопку .



## РОДИТЕЛЬСКИЙ ЗАМОК

Эта функция позволяет ограничить просмотр детьми нежелательных программ с помощью установки пароля на просмотр выбранных каналов. Выбор каналов для установки пароля осуществляется в редакторе списка каналов, см. п. "РЕДАКТИРОВАНИЕ СПИСКА КАНАЛОВ", функция "ТВ-ЗАМОК".



- 1 Нажмите кнопку для вызова основного меню, затем кнопками выберите раздел "НАСТРОЙКА СИСТЕМЫ" и нажмите кнопку .
- 2 Кнопками выберите строку "РОДИТЕЛЬСКИЙ ЗАМОК" и нажмите кнопку для входа в меню установки замка.
- 3 При входе в меню "РОДИТЕЛЬСКИЙ ЗАМОК" появится окно ввода пароля. Цифровыми кнопками пульта управления введите текущий пароль - при изготовлении приставки установлен пароль "0000".
- 4 В строке "ЗАМОК МЕНЮ" кнопками включите или выключите запрос пароля при входе в разделы меню: "РЕДАКТОР КАНАЛОВ", "УСТАНОВКА", "ИНСТРУМЕНТЫ", "ЗАПИСЬ".
- 5 В строке "ЗАМОК КАНАЛОВ" кнопками включите или выключите запрос пароля при попытке просмотра каналов, которые были заблокированы в редакторе списка каналов.
- 6 Для ввода нового пароля в строке "НОВЫЙ ПАРОЛЬ" цифровыми кнопками введите новый пароль, затем повторно введите новый пароль в строке "ПОДТВЕРДИТЬ ПАРОЛЬ". В случае успешной смены пароля появится информационное окно системы, после чего нажмите кнопку .
- 7 Для выхода из меню последовательно нажимайте кнопку .

**Внимание! Не забывайте Ваш пароль - при его потере все заблокированные функции останутся недоступными!**

## НАСТРОЙКА МЕНЮ



- 1 Нажмите кнопку **MENU** для вызова основного меню, затем кнопками **▼▲** выберите раздел "НАСТРОЙКА СИСТЕМЫ" и нажмите кнопку **OK**.
- 2 Кнопками **▼▲** выберите строку "НАСТРОЙКА МЕНЮ" и нажмите кнопку **OK** для изменения настроек меню.
- 3 В строке "ТАЙМАУТ МЕНЮ" кнопками **▼▲** выберите интервал времени (в секундах), через который будут автоматически исчезать с экрана информационные окна, вызываемые кнопкой **INFO**. С помощью кнопки **OK** можно выбирать доступные варианты из наглядного списка кнопками **▼▲**, для подтверждения выбора нажмите кнопку **OK**.
- 4 В строке "ПРОЗРАЧНОСТЬ МЕНЮ" кнопками **▼▲** выберите степень прозрачности всех окон меню или выключите прозрачность. С помощью кнопки **OK** можно выбирать доступные варианты из наглядного списка кнопками **▼▲**, для подтверждения выбора нажмите кнопку **OK**.
- 5 Для установки по умолчанию настроек меню нажмите кнопку **OK** в строке "УСТАНОВКИ МЕНЮ ПО УМОЛ".
- 6 Для выхода из меню последовательно нажимайте кнопку **EXIT**.

### ГРУППЫ ИЗБРАННЫХ

Для удобства пользования списками избранных программ Вы можете изменять названия восьми групп избранных по их жанрам.

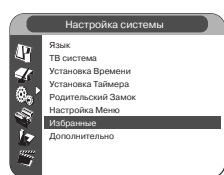

- 1 Нажмите кнопку **MENU** для вызова основного меню, затем кнопками **▼▲** выберите раздел "НАСТРОЙКА СИСТЕМЫ" и нажмите кнопку **OK**.
- 2 Кнопками **▼▲** выберите строку "ИЗБРАННЫЕ" и нажмите кнопку **OK** для входа в меню редактирования названий для групп избранных.
- 3 Откроется список из 8-ми групп избранных. Кнопками **▼▲** выберите группу и нажмите кнопку **OK** для вызова окна изменения имени группы.
- 4 Для ввода очередного символа в строку названия, кнопками **▼▲** выберите символ и нажмите кнопку **OK**; для удаления символа выберите иконку **←** и нажмите кнопку **OK** или нажмите красную кнопку пульта управления; для вставки пробела выберите иконку **SP** и нажмите кнопку **OK**. Желтая кнопка переключает регистр символов. После окончания редактирования названия выберите иконку **OK** и нажмите кнопку **OK** или нажмите синюю кнопку пульта управления.
- 5 Для выхода из меню последовательно нажимайте кнопку **EXIT**.

### АВТОМАТИЧЕСКОЕ ВЫКЛЮЧЕНИЕ ПРИСТАВКИ

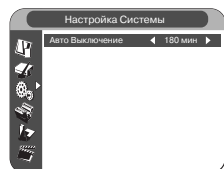
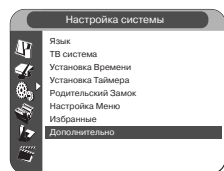

- 1 Нажмите кнопку **MENU** для вызова основного меню, затем кнопками **▼▲** выберите раздел "НАСТРОЙКА СИСТЕМЫ" и нажмите кнопку **OK**.
- 2 Кнопками **▼▲** выберите строку "ДОПОЛНИТЕЛЬНО" и нажмите кнопку **OK** для входа в подменю.
- 3 В строке "АВТО ВЫКЛЮЧЕНИЕ" кнопками **▼▲** выберите интервал времени (в минутах), через который приставка будет автоматически выключаться в дежурный режим.
- 4 Для выхода из меню последовательно нажимайте кнопку **EXIT**.





## ИНСТРУМЕНТЫ

### ИНФОРМАЦИЯ О ВЕРСИИ ПРОГРАММНОГО И АППАРАТНОГО ОБЕСПЕЧЕНИЯ

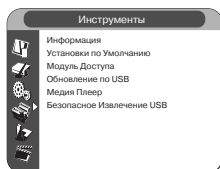

- 1 Нажмите кнопку для вызова основного меню, затем кнопками выберите раздел "ИНСТРУМЕНТЫ" и нажмите кнопку .
- 2 Кнопками выберите строку "ИНФОРМАЦИЯ" и нажмите кнопку для вызова информации.
- 3 Для выхода из меню последовательно нажимайте кнопку .

### УСТАНОВКИ ПО УМОЛЧАНИЮ

Функция сбрасывает все настройки, очищает списки каналов и устанавливает заводские настройки по умолчанию.

- 1 Нажмите кнопку для вызова основного меню, затем кнопками выберите раздел "ИНСТРУМЕНТЫ" и нажмите кнопку .
- 2 Кнопками выберите строку "УСТАНОВКИ ПО УМОЛЧАНИЮ" и нажмите кнопку для сброса всех настроек.
- 3 Введите текущий пароль, затем подтвердите сброс настроек, для чего кнопками выберите пункт "ДА" и нажмите кнопку .
- 4 После этого приставка автоматически перезапустится и на экран телевизора будет выведено меню начальной настройки "ДОБРО ПОЖАЛОВАТЬ".

### ОБНОВЛЕНИЕ ПРОГРАММНОГО ОБЕСПЕЧЕНИЯ ЧЕРЕЗ USB-ПОРТ

Функция позволяет обновлять внутреннюю программу приставки через подключенный к приставке USB-накопитель. Во время обновления будут очищены списки каналов и установлены заводские настройки по умолчанию.

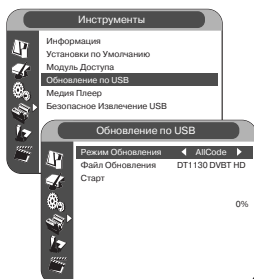

- 1 Скопируйте файл обновления в корневую папку USB-накопителя, затем подключите USB-накопитель к приставке.
- 2 Нажмите кнопку для вызова основного меню, затем кнопками выберите раздел "ИНСТРУМЕНТЫ" и нажмите кнопку .
- 3 Кнопками выберите строку "ОБНОВЛЕНИЕ ПО USB" и нажмите кнопку . Затем введите текущий пароль цифровыми кнопками .
- 4 В строке "РЕЖИМ ОБНОВЛЕНИЯ" кнопками выберите режим обновления в соответствии с файлом обновления. Для файла, содержащего обновление всей программы, выберите вариант "AllCode".
- 5 В строке "ФАЙЛ ОБНОВЛЕНИЯ" кнопками выберите файл обновления. Эта опция требуется в том случае, если USB-накопитель содержит несколько файлов обновлений с разными версиями.
- 6 В строке "СТАРТ" нажмите кнопку для начала процесса обновления. Подтвердите обновление программы, для чего кнопками выберите пункт "ДА" и нажмите кнопку .  
**Во время обновления не выключайте питание приставки, иначе приставка будет неработоспособна!**
- 7 После завершения процесса обновления приставка автоматически перезапустится и на экран телевизора будет выведено меню начальной настройки "ДОБРО ПОЖАЛОВАТЬ".

## ОБНОВЛЕНИЕ ПО ЧЕРЕЗ ЭФИРНЫЙ КАНАЛ (опционально)

Функция позволяет осуществлять поиск и установку обновления внутренней программы приставки через эфирный сигнал цифрового телевидения (может присутствовать не во всех моделях). Параметры обновления можно получить у поставщика услуг телевидения. Во время обновления будут очищены списки каналов и установлены заводские настройки по умолчанию

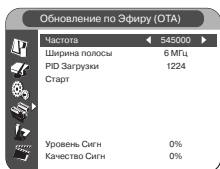

- 1 В строке "ЧАСТОТА" цифровыми кнопками **1/0** введите частоту канала, на котором передается обновление приставки. Кнопками **◀▶** выбирайте знакоместо для ввода.
- 2 В строке "ШИРИНА ПОЛОСЫ" кнопками **◀▶** выберите ширину полосы канала.
- 3 В строке "PID ЗАГРУЗКИ" цифровыми кнопками **1/0** введите идентификационный номер обновления. Кнопками **◀▶** выбирайте знакоместо для ввода.
- 4 В строке "СТАРТ" нажмите кнопку **OK** для начала процесса обновления.  
**Во время обновления не выключайте питание приставки, иначе приставка будет неработоспособна!**
- 5 После завершения процесса обновления приставка автоматически перезапустится и на экран телевизора будет выведено меню начальной настройки "ДОБРО ПОЖАЛОВАТЬ".
- 6 Для выхода из меню последовательно нажимайте кнопку **EXIT**.



## ВОСПРОИЗВЕДЕНИЕ МУЛЬТИМЕДИА-ФАЙЛОВ

### МЕДИА ПЛЕЕР

Встроенный проигрыватель мультимедиа позволяет воспроизводить музыкальные файлы MP3 и файлы изображений JPEG, записанные на USB-накопитель. Также Вы можете открыть проигрыватель мультимедиа из режима просмотра телепрограмм кнопкой **USB** пульта управления.

- ✓ Функция доступна только при подключении USB-накопителя;
- ✓ Имена файлов и папок с файлами мультимедиа должны содержать не более 64 символов (включая расширение);
- ✓ Максимальное количество вложенных папок: 8;
- ✓ Названия файлов и папок должны содержать только латинские символы и цифры A-Z, a-z, 0-9, символы - и \_;
- ✓ Музыкальные файлы MP3 должны иметь расширение ".mp3", файлы изображений JPEG должны иметь расширение ".jpg".

- 1 Подключите USB-накопитель с мультимедиа файлами к приставке.  
Для безопасного отключения USB-накопителя выберите пункт меню "ИНСТРУМЕНТЫ" / "БЕЗОПАСНОЕ ИЗВЛЕЧЕНИЕ USB", затем отключите устройство USB, см. п. "БЕЗОПАСНОЕ ИЗВЛЕЧЕНИЕ USB".

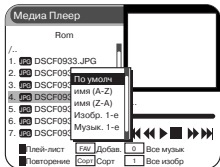
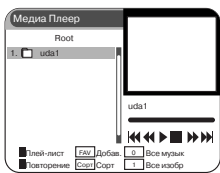

- 2 Нажмите кнопку **MENU** для вызова основного меню, затем кнопками **▼▲** выберите раздел "ИНСТРУМЕНТЫ" и нажмите кнопку **OK**.
- 3 Кнопками **▼▲** выберите строку "МЕДИА ПЛЕЕР" и нажмите кнопку **OK** для открытия окна проигрывателя мультимедиа.
- 4 В окне "МЕДИА ПЛЕЕР" кнопками **▼▲** выберите раздел USB-накопителя и нажмите кнопку **OK**. Затем с помощью кнопок **▼▲** и **OK** откройте папку с файлами мультимедиа.
  - ✓ Для перехода на соседнюю страницу списка используйте кнопки **P- P+**.
  - ✓ Для возврата в предыдущую папку в начальной строке списка кнопками **▼▲** выберите символ **"/.."** и нажмите кнопку **OK**, или нажмите кнопку **EXIT**.
- 5 Для изменения порядка расположения файлов в списке нажмите кнопку **?**; в открывшемся окне кнопками **▼▲** выберите вариант сортировки списка и нажмите кнопку **OK**:
  - ✓ расположение файлов по умолчанию; расположение файлов по названию; обратное расположение файлов по названию; файлы изображений размещаются первыми; музыкальные файлы размещаются первыми.
- 6 Для выхода из окна сортировки нажмите кнопку **EXIT**.

## УПРАВЛЕНИЕ ПРОСМОТРОМ ИЗОБРАЖЕНИЙ JPEG

- 1 Для начала просмотра нужного файла JPEG выберите кнопками  $\blacktriangledown$   $\blacktriangle$  необходимый файл JPEG и нажмите кнопку  $\text{OK}$ .
- 2 Нажмите кнопку  $\blacktriangleright$  для начала последовательного просмотра всех изображений, которые расположены дальше по списку.
  - ✓ Для остановки просмотра на нужном изображении нажмите кнопку  $\text{II}$ , для продолжения последовательного просмотра повторно нажмите кнопку  $\text{II}$ .
  - ✓ Для быстрого перехода на соседний файл в режиме просмотра используйте кнопки  $\blacktriangledown$   $\blacktriangle$ .
  - ✓ Для поворота изображения на угол 90 градусов используйте кнопки навигации  $\blacktriangleleft$   $\blacktriangleright$ .
- 3 Для включения предварительного просмотра изображений нажмите желтую кнопку пульта управления в режиме просмотра, после чего откроется окно с миниатюрами изображений. Для выбора изображения используйте кнопки  $\blacktriangledown$   $\blacktriangle$   $\blacktriangleleft$   $\blacktriangleright$ , кнопками  $\text{Pc}$   $\text{Pv}$  производится переход на соседнюю страницу. Для начала просмотра выбранного изображения нажмите  $\text{OK}$ .
- 4 Последовательными нажатиями кнопки  $\text{ZOOM}$  установите нужную степень увеличения изображения. Для перемещения увеличенной области изображения используйте кнопки  $\blacktriangledown$   $\blacktriangle$   $\blacktriangleleft$   $\blacktriangleright$ . Для выхода из режима увеличения нажмите кнопку  $\text{EXIT}$ .
- 5 Для выхода из режима просмотра нажмите кнопку  $\text{EXIT}$ .

## УПРАВЛЕНИЕ ВОСПРОИЗВЕДЕНИЕМ ФАЙЛОВ MP3

- 1 Для начала воспроизведения нужного файла MP3 выберите кнопками  $\blacktriangledown$   $\blacktriangle$  необходимый файл MP3 и нажмите кнопку  $\text{OK}$ .
- 2 Вы можете управлять воспроизведением музыкальных файлов MP3 с помощью следующих кнопок пульта управления:
  - ✓ Для временной остановки воспроизведения нажмите кнопку  $\text{II}$ , для продолжения воспроизведения повторно нажмите кнопку  $\text{II}$  или  $\blacktriangleright$ ;
  - ✓ Для быстрого перехода на соседний файл используйте кнопки  $\blacktriangleleft$   $\blacktriangleright$ ;
  - ✓ Для ускоренного воспроизведения вперед/назад нажмите и удерживайте кнопку  $\blacktriangleright$  или  $\blacktriangleleft$ ;
  - ✓ Последовательными нажатиями синей кнопки  $\text{TIMER}$  выбирается режим повторного воспроизведения: повтор всей папки; случайное воспроизведение; повтор отдельного файла. Выбранный режим отображается под строкой кнопок управления.
  - ✓ Для остановки воспроизведения нажмите кнопку  $\blacksquare$ .
- 3 Во время воспроизведения файлов MP3 Вы можете выбрать файл изображения и нажатием кнопки  $\text{OK}$  запустить просмотр изображений одновременно с прослушиванием музыки.

## ПЛЕЙ-ЛИСТ

Вы можете составить два индивидуальных списка - воспроизведения избранных музыкальных файлов и просмотра избранных файлов изображений.



- 1 Для добавления файла в плей-лист кнопками  $\blacktriangledown$   $\blacktriangle$  выберите файл и нажмите кнопку  $\text{FAV}$ . Для добавления в плей-лист всех музыкальных файлов из текущей папки нажмите кнопку  $\text{0}$ . Для добавления в плей-лист всех файлов изображений из текущей папки, нажмите кнопку  $\text{1}$ .
- 2 Чтобы открыть плей-лист, нажмите желтую кнопку пульта управления, затем кнопками  $\blacktriangleleft$   $\blacktriangleright$  выберите тип плей-листа (музыка или изображения) и нажмите кнопку  $\text{OK}$ . Откроется список избранных файлов.
  - ✓ Чтобы начать воспроизведение/просмотр файлов плей-листа, кнопками  $\blacktriangledown$   $\blacktriangle$  выберите файл и нажмите красную кнопку  $\text{V.FMT}$  или  $\text{OK}$ .
  - ✓ Чтобы удалить файл из плей-листа, кнопками  $\blacktriangledown$   $\blacktriangle$  выберите файл и нажмите желтую кнопку пульта управления - выбранный файл будет отмечен для удаления. Вы можете отметить несколько файлов для удаления.
  - ✓ Чтобы удалить все файлы, нажмите синюю кнопку пульта управления. Выбранные файлы будут удалены только из плей-листа, но останутся в исходной папке. Затем нажмите кнопку  $\text{EXIT}$  и подтвердите удаление, для чего кнопками  $\blacktriangleleft$   $\blacktriangleright$  выберите "ДА" и нажмите кнопку  $\text{OK}$ .
- 3 Для выхода из окна плей-листа нажмите кнопку  $\text{EXIT}$ .

**4** При вызове плей-листа файлов изображений Вы можете настроить параметры последовательного просмотра (слайд-шоу). Нажмите зеленую кнопку **ZOOM** для вызова окна настроек.

✓ В строке "РАЗМЕР РИСУНКА" кнопками **◀▶** выберите режим отображения для случая, когда размер показываемого изображения превышает размер экрана. При выборе варианта "ПОЛНЫЙ" изображение будет уменьшено до размеров экрана. При выборе варианта "РЕАЛЬНЫЙ" изображение будет показано без масштабирования.

✓ В строке "ТЕМП СЛАЙД-ШОУ" кнопками **◀▶** выберите время показа одного изображения.

✓ В строке "ПОВТОР СЛАЙД-ШОУ" кнопками **◀▶** включите или выключите режим повтора всего плей-листа.

✓ Для сохранения настроек кнопками **▼▲** выберите пункт "СОХРАНИТЬ" и нажмите кнопку **OK**.

✓ Чтобы закрыть окно настроек без сохранения изменений, нажмите кнопку **EXIT**.

**5** Для выхода из проигрывателя мультимедиа последовательно нажимайте кнопку **EXIT**.

## БЕЗОПАСНОЕ ИЗВЛЕЧЕНИЕ USB

Перед извлечением из приставки USB-накопителя обязательно выполните операцию "БЕЗОПАСНОЕ ИЗВЛЕЧЕНИЕ USB".

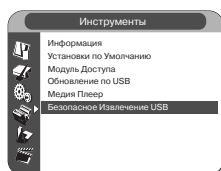

**1** Нажмите кнопку **MENU** для вызова основного меню, затем кнопками **▼▲** выберите раздел "ИНСТРУМЕНТЫ" и нажмите кнопку **OK**.

**2** Кнопками **▼▲** выберите строку "БЕЗОПАСНОЕ ИЗВЛЕЧЕНИЕ USB" и нажмите кнопку **OK**. После того, как на экране появится сообщение с подтверждением безопасного отключения USB, нажмите кнопку **OK** и отключите устройство USB от приставки.

*Отключение USB-накопителя без выполнения операции "БЕЗОПАСНОЕ ИЗВЛЕЧЕНИЕ USB" может привести к поломке USB-накопителя!*

## ИГРЫ

Ваша приставка имеет три встроенные игры: "ТЕТРИС", "ОТЕЛЛО" и "СУДОКУ".



**1** Нажмите кнопку **MENU** для вызова основного меню, затем кнопками **▼▲** выберите раздел "ИГРЫ" и нажмите кнопку **OK**.

**2** Кнопками **▼▲** выберите игру и нажатием кнопки **OK** запустите ее. Управление играми производится кнопками **◀▶**, **▼▲**, **OK**, **EXIT** пульта управления.

**3** Для выхода из игры и меню последовательно нажимайте кнопку **EXIT**.

## ОПЦИИ ЗАПИСИ

### ДИСПЕТЧЕР ЗАПИСИ

Диспетчер Записи позволяет управлять записанными передачами. Функция доступна при подключении USB-накопителя емкостью 4Гб и более.



**1** Нажмите кнопку **MENU** для вызова основного меню, затем кнопками **▼▲** выберите раздел "ЗАПИСЬ" и нажмите кнопку **OK**.

**2** Кнопками **▼▲** выберите строку "ДИСПЕТЧЕР ЗАПИСИ" и нажмите кнопку **OK** для вызова окна Диспетчера Записи.

✓ Окно Диспетчера Записи содержит список записанных телепередач; в верхней части окна отображается подробная информация о записанной передаче. Для перемещения по списку используйте кнопки **▼▲**, **P-**, **P+**.

**3** Для просмотра записанной передачи выберите ее из списка и нажмите кнопку **OK**, см. п. "ВОСПРОИЗВЕДЕНИЕ ЗАПИСАННЫХ ТЕЛЕПЕРЕДАЧ".

- 3 Для установки пароля на просмотр записанной передачи выберите передачу в списке и нажмите зеленую кнопку (ZOOM), затем введите текущий пароль. Заблокированная передача будет отмечена символом замка. Повторное нажатие зеленой кнопки снимает блокировку.
- 4 Для удаления записанной передачи кнопками (▼▲) выберите передачу и нажмите синюю кнопку пульта управления. Выбранная запись будет отмечена для удаления. Вы можете отметить несколько передач для удаления. Затем нажмите кнопку (EXIT) и подтвердите удаление, для чего кнопками (◀▶) выберите "ДА" и нажмите кнопку (OK).
- 5 Чтобы переименовать записанную передачу, нажмите красную кнопку (VFMT). Редактирование названия передачи аналогично редактированию названия канала, см. п. "РЕДАКТОР КАНАЛОВ".
- 6 Для выхода из меню Диспетчера Записи нажмите кнопку (EXIT).

## ИНФОРМАЦИЯ О НАКОПИТЕЛЕ

Вы можете посмотреть подробную информацию о подключенном накопителе. Функция доступна при подключении USB-накопителя

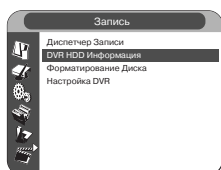

- 1 Нажмите кнопку (MENU) для вызова основного меню, затем кнопками (▼▲) выберите раздел "ЗАПИСЬ" и нажмите кнопку (OK).
- 2 Кнопками (▼▲) выберите строку "DVR HDD ИНФОРМАЦИЯ" и нажмите кнопку (OK) для открытия информационного окна.
- 3 Для выхода из меню последовательно нажимайте кнопку (EXIT).

## ФОРМАТИРОВАНИЕ USB-НАКОПИТЕЛЯ

Функция позволяет инициализировать файловую систему USB-накопителя, подключенного к приставке. **Внимание! При форматировании все данные на USB-накопителе будут уничтожены!**

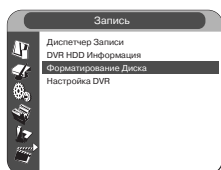

- 1 Нажмите кнопку (MENU) для вызова основного меню, затем кнопками (▼▲) выберите раздел "ЗАПИСЬ" и нажмите кнопку (OK).
- 2 Кнопками (▼▲) выберите строку "ФОРМАТИРОВАНИЕ ДИСКА" и нажмите кнопку (OK) для вызова окна форматирования.
- 3 В строке "РАЗДЕЛ ДИСКА" кнопками (◀▶) выберите раздел USB-накопителя. В этом же окне Вы можете посмотреть текущую информацию о выбранном разделе перед тем, как начать форматирование.
- 4 Для осуществления форматирования выбранного раздела кнопками (▼▲) выберите пункт "ФОРМАТИРОВАНИЕ" и нажмите кнопку (OK).
- 5 Кнопками (◀▶) выберите тип файловой системы ("FAT" или "NTFS") и нажмите кнопку (OK).
- 6 Для выхода из меню последовательно нажимайте кнопку (EXIT).

## НАСТРОЙКИ ЗАПИСИ

Раздел предназначен для включения функции "СДВИГ ВРЕМЕНИ" и настроек параметров записи.



- 1 Нажмите кнопку (MENU) для вызова основного меню, затем кнопками (▼▲) выберите раздел "ЗАПИСЬ" и нажмите кнопку (OK).
- 2 Кнопками (▼▲) выберите строку "НАСТРОЙКА DVR" и нажмите кнопку (OK) для вызова окна настроек записи.
- 3 В строке "СДВИГ ВРЕМЕНИ" кнопками (◀▶) включите или выключите функцию "СДВИГ ВРЕМЕНИ", см. п. "ФУНКЦИЯ "СДВИГ ВРЕМЕНИ"".
- 4 В строке "ЗАПИСЬ ВЫБОРА" кнопками (◀▶) выберите раздел USB-накопителя, на который будет производиться запись.
- 5 В строке "ПЕРЕХОД" кнопками (◀▶) выберите интервал времени, на который будет осуществляться переход вперед/назад при использовании кнопок (◀▶) во время воспроизведения.
- 6 В строке "ТИП ЗАПИСИ" кнопками (◀▶) выберите формат видеофайлов, которые будут использоваться для записи передач.
- 7 Для выхода из меню последовательно нажимайте кнопку (EXIT).



## ВОЗМОЖНЫЕ НЕИСПРАВНОСТИ

При появлении проблем, связанных с неудовлетворительной работой изделия, перед обращением к специалистам по сервисному обслуживанию внимательно прочтите следующие рекомендации.

Возможная неисправность	Способы устранения неисправности
Отсутствует звук.	Убедитесь в правильном соединении между ТВ-приставкой и телевизором и проверьте контакт в разъемах. Проверьте правильность выбранных режимов и настроек телевизора или ТВ-приставки.
Отсутствует изображение.	Убедитесь в надежности соединений между ТВ-приставкой и телевизором. Проверьте исправность Вашего телевизора. Убедитесь, что ТВ-приставка находится в видеорежиме, который поддерживает Ваш телевизор.
Не работает пульт управления.	Убедитесь, что пульт направлен на фотоприемник ТВ-приставки, что между пультом и ТВ-приставкой нет препятствий для прохождения сигнала и расстояние до ТВ-приставки не превышает 5 метров. Замените батареи питания пульта управления.
Неустойчивое изображение.	Проверьте качество контакта в антенном разъеме. Выключите питание ТВ-приставки на время не менее 20 секунд для устранения программных сбоев, затем снова включите.

Во избежание опасности поражения электрическим током при повреждении шнура питания его должен заменить завод-изготовитель или квалифицированный специалист авторизованного сервисного центра. Компания ПОЛАР заботится о покупателях и старается улучшить качество обслуживания. Просим Вас свои замечания и предложения по работе сервисных центров направлять по следующим адресам:

**Интернет: [www.polartv.ru](http://www.polartv.ru), раздел "СЕРВИС", страница "ОБРАТНАЯ СВЯЗЬ";**  
**"Горячая линия для потребителей": ☎ (499) 1-888-201 или e-mail: [hotline@polartv.ru](mailto:hotline@polartv.ru)**  
Головной сервисный центр: **ООО "Электроник"**, 127 106, г. Москва, ул. Гостиничная, д. 10, корп. 5.  
**[www.avsc.tv](http://www.avsc.tv), e-mail: [info@avsc.tv](mailto:info@avsc.tv), ☎ (495) 925-77-61**



## КОМПЛЕКТ ПОСТАВКИ

1. ТВ-приставка ..... 1 шт.
2. Руководство по эксплуатации ..... 1 шт.
3. Пульт дистанционного управления ..... 1 шт.
4. Элементы питания: AAA/R03, 1.5 В ..... 1 ком.
5. Индивидуальная упаковочная тара ..... 1 шт.
6. Гарантийный талон ..... 1 шт.
7. Соединительный кабель ..... 1 шт.



## ТЕХНИЧЕСКИЕ ХАРАКТЕРИСТИКИ

Диапазон напряжений питания .....	~100-240 В, 50/60 Гц
Номинальная потребляемая мощность .....	6 Вт
Количество запоминаемых программ .....	9999
Вход антенны .....	75 Ом, коаксиальный
Рабочая температура/влажность/атм. давление .....	(10-35) °C / (35-80) % / (86-106) кПа
Формат входного сигнала .....	DVB-T (прием открытых каналов)
Диапазон принимаемых частот .....	177 - 858 МГц
Формат видео (Формат аудио) .....	MPEG4 AVC H.264/MPEG-2 SD (MPEG1 Layer I/II, MPEG2 Layer II, AAC)
Разрешение видео/Формат экрана .....	480i, 480p, 576i, 576p/16:9, 4:3
Принимаемые виды модуляции .....	QPSK, QAM-16, QAM-64 для COFDM 2K/8K
Допустимая скорость потока .....	Видео до 15 Мбит/с.; Аудио до 384 Кбит/с.
Ширина полосы потока .....	6 / 7 / 8 МГц
Звук .....	Цифровой аналоговый 2 канала (стерео)
Разъемы .....	Антенный вход/выход (проход по ВЧ); YUV; S-Video; Video RCA; SPDIF (оптический); Audio LR RCA; USB.
Вес нетто/Размеры (ШxГxВ) .....	1,0 кг / 282 x 160 x 42 мм

USB флеш-накопители с заявленной емкостью 4 Гб могут иметь форматированный размер менее 4 Гб, в этом случае функция "Сдвиг времени" будет неактивна. Для активации функций записи и "Сдвиг времени" попробуйте отформатировать USB флеш-накопитель из меню приставки (см. п. "Форматирование USB-накопителя"). Чтобы гарантированно избежать этой проблемы, используйте USB флеш-накопители с емкостью 8 Гб.

Комплект поставки и технические характеристики могут незначительно отличаться от приведенных в настоящей "Инструкции по эксплуатации" вследствие модернизации изделия заводом-изготовителем.



ME 61

Производитель: завод "Телеволна", 238150, Калининградская обл., г.Черняховск, 2-й Цветочный пер 8-а  
Тф/факс 8 (495) 757-6611, 757-65-30. [www.polartv.ru](http://www.polartv.ru), e-mail: [sales@polartv.ru](mailto:sales@polartv.ru)  
Сертификат соответствия № РОСС RU. ME61. B05421 (срок действия: с 29.04.2009г по 28.04.2012г)