

# POLAR

НАДЕЖНОСТЬ В КАЖДОЙ ДЕТАЛИ

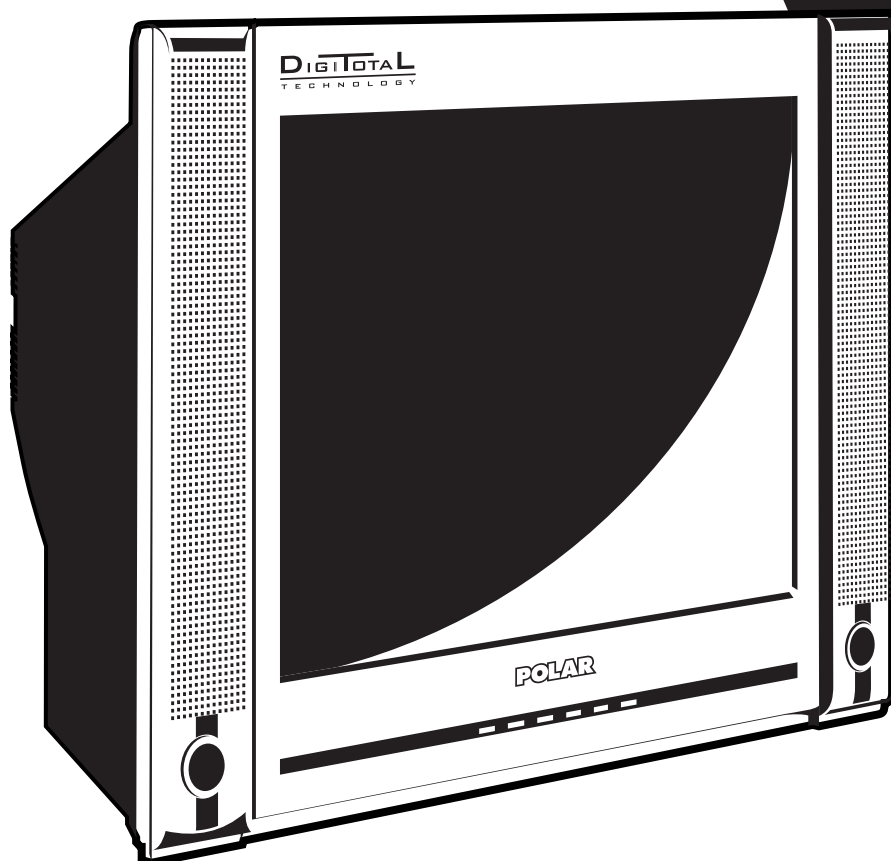

## ТЕЛЕВИЗОР ЦВЕТНОГО ИЗОБРАЖЕНИЯ

### МОДЕЛИ:

37CTV3060, 37CTV3062, 37CTV3065, 37CTV3260, 37CTV3262, 37CTV3265,  
37CTV3268, 54CTV3058, 54CTV3070, 54CTV3079, 54CTV3080, 54CTV3082,  
54CTV3162, 54CTV3165, 54CTV3265, 54CTV3270, 54CTV3358, 54CTV3360,  
54CTV3365.

ИНСТРУКЦИЯ ПО ЭКСПЛУАТАЦИИ

*.. Включайтесь!*  
[www.polartv.ru](http://www.polartv.ru)



Диджи Тотал

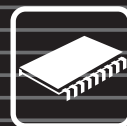

Цифровой процессор



Таймер

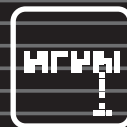

Встроенные игры



Телезамок



Стабилизатор напряжения



третья премия  
БРЭНД ГОДА/EFFIE 2004





## СОДЕРЖАНИЕ

ДОСТОИНСТВА.....	1
ПРАВИЛА БЕЗОПАСНОСТИ.....	1
УСТРОЙСТВО ТЕЛЕВИЗОРА И ЕГО УСТАНОВКА	
- Устройство телевизора .....	2
- Включение телевизора .....	2
- Размещение телевизора .....	2
ПУЛЬТ ДИСТАНЦИОННОГО УПРАВЛЕНИЯ	
- Назначение кнопок пульта управления .....	3
- Замена элементов питания пульта управления .....	3
МЕНЮ И ОСНОВНЫЕ ФУНКЦИИ .....	3
НАСТРОЙКА ТЕЛЕВИЗОРА	
- Выбор языка меню .....	4
- Поиск телепрограмм с автосохранением .....	4
- Сортировка .....	4
- Ручная настройка .....	4
- Включение фона экрана.....	5
ПЕРЕКЛЮЧЕНИЕ ТЕЛЕВИЗИОННЫХ ПРОГРАММ .....	5
РЕГУЛИРОВКА ЗВУКА .....	5
НАСТРОЙКА ИЗОБРАЖЕНИЯ .....	5
УСТАНОВКА ЧАСОВ И ТАЙМЕРОВ.....	6
- Установка времени .....	6
- Установка таймера .....	6
- Установка таймера выключения .....	6
ВСТРОЕННЫЕ ИГРЫ .....	6
КАЛЕНДАРЬ.....	6
УСТАНОВКА ТВ-ЗАМКА .....	7
ПОДКЛЮЧЕНИЕ ВНЕШНИХ УСТРОЙСТВ .....	7
ВОЗМОЖНЫЕ НЕИСПРАВНОСТИ .....	8
КОМПЛЕКТ ПОСТАВКИ .....	8
ТЕХНИЧЕСКИЕ ХАРАКТЕРИСТИКИ .....	8

### **Уважаемый пользователь телевизора "POLAR"!**

Благодарим Вас за покупку! Компания "ПОЛАР" сделала все возможное, чтобы в течение многих лет Вы получали удовольствие от работы Вашего нового цветного телевизора, изготовленного по уникальной технологии DIGITOTAL (ДИДЖИТОТАЛ). Телевизор является сложным техническим устройством, для гарантии правильной эксплуатации просим Вас внимательно ознакомиться с настоящей "Инструкцией по эксплуатации".



## **ДОСТОИНСТВА**

**Системы цветного телевидения:** SECAM/PAL B/G, D/K; SECAM/PAL (AV IN); NTSC 3.58/4.43 (AV IN).

**Меню на экране** в сочетании с удобным полнофункциональным пультом дистанционного управления позволяет легко пользоваться всеми функциями телевизора.

**Синтезатор частоты** обеспечивает предварительную настройку на 250 каналов, автоматический поиск и запоминание программ в метровом, дециметровом и кабельном диапазонах.

**Таймер** позволяет выбрать время автоматического включения и отключения телевизора.

**Календарь** удобен для тех, кто не хочет отстать от стремительного ритма современной жизни.

**Встроенные электронные игры** органично дополняют Ваш досуг.

**ТВ-Замок** позволяет ограничивать доступ к определенным программам.

**Разъем RCA** обеспечивает подключение таких устройств как видеомэгафон, DVD-проигрыватель, компьютер и др.

**Стабилизированное питание** обеспечивает устойчивую работу телевизора без использования внешних устройств стабилизации при перепадах напряжения в сети от 110 В до 260 В.



## **ПРАВИЛА БЕЗОПАСНОСТИ**

- ✓ Не включайте телевизор в сеть с напряжением, отличающимся от указанного в настоящей Инструкции.
- ✓ Не устанавливайте телевизор в непосредственной близости от легковоспламеняющихся и распространяющих огонь предметов, а также отопительных приборов или в мебельную стенку, где телевизор плохо охлаждается.
- ✓ Не закрывайте вентиляционные отверстия в корпусе телевизора.
- ✓ Не допускайте попадания жидкости, посторонних предметов и насекомых внутрь телевизора.
- ✓ Не оставляйте включенный телевизор без присмотра, исключите возможность включения телевизора малолетними детьми.
- ✓ В телевизоре имеются опасные для жизни напряжения. Во избежание несчастных случаев категорически запрещается включать телевизор при снятом заднем кожухе.
- ✓ Во время грозы, во избежание выхода приемника из строя, необходимо вынуть шнур питания из розетки и отсоединить антенну от телевизора.
- ✓ Если телевизор не эксплуатируется длительное время, выньте вилку шнура питания из розетки.
- ✓ Если в телевизоре возникла неисправность, отключите телевизор от сети и не включайте до прихода специалиста сервисного обслуживания.
- ✓ Рекомендуется не реже одного раза в год приглашать специалиста сервисной службы для проведения профилактических работ по очистке внутренних поверхностей телевизора от пыли.

***Пренебрежение одним из вышеуказанных правил может привести к перегреву телевизора, его преждевременному выходу из строя или возникновению пожара.***

Гарантийное обслуживание телевизора осуществляется в течение срока, указанного в гарантийном талоне. Срок службы телевизора составляет семь лет со дня изготовления.

Изделия POLAR изготовлены в соответствии с высокими требованиями европейского качества. При бережном использовании и соблюдении правил эксплуатации приобретенное Вами изделие может иметь значительно больший срок службы, чем установленный в соответствии с российским законодательством.



## УСТРОЙСТВО ТЕЛЕВИЗОРА И ЕГО УСТАНОВКА

### Устройство телевизора.

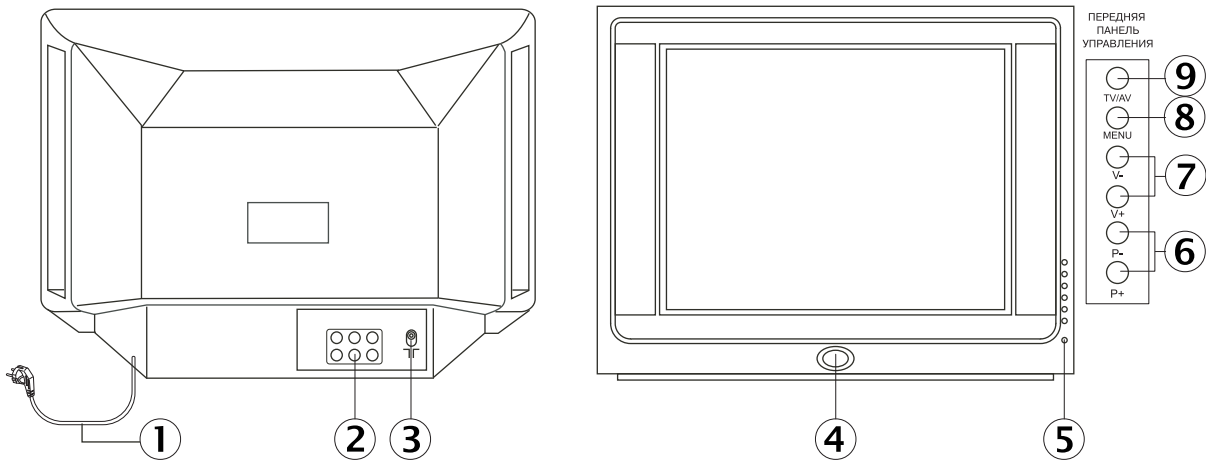

- ① Шнур электропитания.
- ② Задняя панель разъемов RCA.
- ③ Вход внешней антенны (75 Ω).
- ④ Сетевая кнопка.
- ⑤ Индикатор дежурного режима.
- ⑥ Кнопки переключения программ назад/вперед.
- ⑦ Кнопки увеличения/уменьшения громкости звука.
- ⑧ Кнопка вызова экранного меню.
- ⑨ Кнопка включения/выключения видеорежима.

### Включение телевизора

- ① Для получения наилучшего качества изображения рекомендуется использовать внешнюю антенну, подключаемую в гнездо ③ на задней панели телевизора.
- ② Включите вилку шнура питания ① в сетевую розетку. Нажмите на сетевую кнопку для включения телевизора. Телевизор рассчитан на работу от сети переменного тока 220 В, 50/60 Гц.
- ③ После того, как загорится индикатор дежурного режима на передней панели, переведите телевизор в рабочий режим нажатием кнопок передней панели или кнопками пульта управления или . Через несколько секунд на экране появится изображение.
- ④ Телевизор был настроен на заводе-изготовителе на каналы, частоты которых могут отличаться от частот каналов в Вашей местности. Выполните действия, описанные в пункте "Настройка телевизора".
- ⑤ Выключение телевизора в дежурный режим осуществляется нажатием кнопки пульта управления, при этом телевизор потребляет малое количество энергии и может оставаться в этом режиме длительное время. Отключение телевизора сетевой кнопкой рекомендуется производить после переключения в дежурный режим.

### Размещение телевизора

- ① Установите телевизор в защищенном от попадания на экран прямого света месте. Смотреть передачи рекомендуется при мягком и рассеянном освещении.
- ② Между телевизором и стеной оставляйте достаточное пространство для вентиляции (не менее 5 см).
- ③ Не размещайте телевизор вблизи источников сильных магнитных полей (акустические системы и др.), от которых может нарушиться чистота цвета экрана и появятся цветные пятна. Для восстановления чистоты цвета уберите источник намагничивания и выключите телевизор. При его включении сработает система автоматического размагничивания, и чистота цвета восстановится.
- ④ После хранения телевизора в холодном помещении или после перевозки в зимних условиях перед включением в сеть необходимо выдержать его при комнатной температуре в течение 4-6 часов в распакованном виде.
- ⑤ При загрязнении поверхности экрана или корпуса необходимо вынуть шнур питания из розетки, а затем протереть телевизор сухой мягкой тканью.



## ПУЛЬТ ДИСТАНЦИОННОГО УПРАВЛЕНИЯ

### Назначение кнопок пульта управления



	Кнопка включения/выключения видеорежима.		Кнопка включения/выключения дежурного режима телевизора.
	Кнопки прямого выбора программ по их номерам.		Кнопка вызова предыдущей программы/возврата к текущей программе.
	Кнопка изменения режима ввода номера канала: одно-двух- и трехзначные номера.		Кнопка включения индикации номера программы/видеорежима, текущих установок.
	Кнопка включения/выключения звука.		Кнопки предназначены для: - переключения программ по кольцу; - передвижения по меню.
	Кнопки предназначены для: - управления уровнем громкости; - входа в подменю и изменения параметров в меню.		Кнопка вызова меню "ВРЕМЯ" и выхода из него.
	Кнопка вызова меню на экран и выхода из него.		Кнопка переключения персональных настроек изображения.
	Кнопка вызова меню изображения и выхода из него.		Кнопка не используется.
	Кнопка вызова меню звука на экран и выхода из него.		Кнопка изменения формата изображения на экране.
	Кнопка включения/выключения ТВ-замка.		

### Замена элементов питания пульта управления

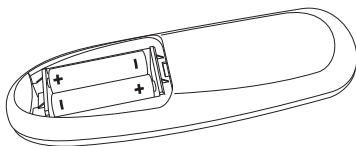



- 1 Снимите крышку отсека элементов питания.
- 2 Вставьте оба элемента питания, поставляемые с телевизором, в соответствии с указанным направлением установки.
- 3 Закройте крышку отсека элементов питания.

Элементы питания, поставленные вместе с телевизором, не содержат ни ртути, ни кадмия, ни никеля – мы заботимся об охране окружающей среды.



## МЕНЮ И ОСНОВНЫЕ ФУНКЦИИ

Управление телевизором осуществляется через систему экранных меню. Меню вызывается на экран телевизора нажатием кнопки или кнопки на боковой панели. Меню автоматически исчезает через 25 сек., если не нажимать никаких кнопок передней панели или ПДУ.

<b>ИЗОБРАЖЕНИЕ</b> ЯРКОСТЬ 60 КОНТРАСТ 80 ЦВЕТ 65 ЧЕТКОСТЬ 50 	<b>ЗВУК</b> ГРОМКОСТЬ 09 	<b>ВРЕМЯ</b> ЧАСЫ --:-- ВРЕМЯ ВКЛ. --:-- ВКЛ. РЕЖ. ПРОГР. 1 ВРЕМЯ ВЫКЛ. --:-- ТАЙМЕР СНА 0 ВРЕМЯ НАПОМИН. --:--
<b>УСТАНОВКА</b> ЯЗЫК РУССКИЙ ЦВЕТ, СТАНДАРТ АУТО СИСТЕМА ЗВУКА ДК СИНИЙ ФОН ВЫКЛ. УСИЛЕНИЕ ЧЕРН. ВЫКЛ. АРУ ЗВУКА ВЫКЛ. КАЛЕНДАРЬ ИГРА	<b>НАСТРОЙКА</b> ДИАПАЗОН VHFH ОТМЕНА ВЫКЛ ПРОГРАММА 5 ПОИСК ПОДСТРОЙКА ЧАСТОТЫ ПАМЯТЬ АВТО ПОИСК	<b>ОБМЕН</b> ПРОГРАММА 1 5 ПРОГРАММА 2 5 ОБМЕН

**Выбор групп меню** - "ИЗОБРАЖЕНИЕ", "ЗВУК", "ВРЕМЯ", "УСТАНОВКА", "НАСТРОЙКА", "ОБМЕН".

Переход к каждой группе осуществляется нажатием кнопки на пульте управления.

Вход в каждое меню производится нажатием кнопки , выход - нажатием кнопки .



## НАСТРОЙКА ТЕЛЕВИЗОРА

### УСТАНОВКА

ЯЗЫК	РУССКИЙ
ЦВЕТ. СТАНДАРТ	AUTO
СИСТЕМА ЗВУКА	DK
СИНИЙ ФОН	ВЫКЛ.
УСИЛЕНИЕ ЧЕРН.	ВЫКЛ.
АРУ ЗВУКА	ВЫКЛ.
КАЛЕНДАРЬ	
ИГРА	

### Выбор языка меню и системы изображения и звука

- 1 Нажатиями кнопки выберите меню "УСТАНОВКА", затем нажмите кнопку . Меню "УСТАНОВКА" становится активным.
- 2 Кнопками выберите строку "ЯЗЫК" и нажатиями кнопки выберите в правой части меню удобный для Вас язык меню.
- 3 При необходимости:
  - в строке "ЦВЕТ. СТАНДАРТ" кнопками можно изменить систему цветности принимаемого канала - "AVTO", "PAL", "SECAM", "NTSC443" или "NTSC358".
  - в строке "СИСТЕМА ЗВУКА" кнопками можно изменить стандарт звука принимаемого канала - "DK" или "BG".
- 4 Выйдите из меню нажатиями кнопки .

### НАСТРОЙКА

ДИАПАЗОН	VHFH
ОТМЕНА	ВЫКЛ
ПРОГРАММА	5
ПОИСК	
ПОДСТРОЙКА ЧАСТОТЫ	
ПАМЯТЬ	
АВТО ПОИСК	

### Автонастройка

- 1 Нажатиями кнопки выберите меню "НАСТРОЙКА", затем нажмите кнопку . Меню "НАСТРОЙКА" становится активным.
- 2 Кнопками выберите строку "АВТО ПОИСК" и с помощью кнопок включите автоматический поиск передаваемых каналов.
- 3 По мере нахождения программы будут записываться в память с возрастающими номерами. После завершения поиска во всех диапазонах настройка остановится. Автопоиск программ можно остановить нажатием кнопки .
- 4 Выйдите из меню нажатиями кнопки .

### Сортировка

- 1 Нажатиями кнопки выберите меню "НАСТРОЙКА", затем нажмите кнопку . Меню "НАСТРОЙКА" становится активным.

### НАСТРОЙКА

ДИАПАЗОН	VHFH
ОТМЕНА	ВКЛ
ПРОГРАММА	5
ПОИСК	
ПОДСТРОЙКА ЧАСТОТЫ	
ПАМЯТЬ	
АВТО ПОИСК	

- 2 В строке "ПРОГРАММА" кнопками выберите номер программы для проведения с ней описанных ниже операций.
- 3 Пропуск канала - кнопками в строке "ОТМЕНА" выберите надпись "ВКЛ" - канал будет пропускаться при переключении по кольцу.
- 4 Выйдите из меню "НАСТРОЙКА" нажатиями кнопки .
- 5 Обмен номеров программ - нажатиями кнопки выберите меню "ОБМЕН", затем нажмите кнопку . Меню "ОБМЕН" становится активным.
- 6 В строке "ПРОГРАММА 1" отображается номер текущего канала. В строке "ПРОГРАММА 2" кнопками введите номер канала, на который вы хотите заменить текущий канал.
- 7 Кнопками выберите строку "ОБМЕН" и нажмите кнопку - номера каналов поменяются местами.
- 8 Выйдите из меню "ОБМЕН" нажатиями кнопки .

### ОБМЕН

ПРОГРАММА 1	5
ПРОГРАММА 2	5
ОБМЕН	

### Ручная настройка

- 1 Нажатиями кнопки выберите меню "НАСТРОЙКА", затем нажмите кнопку . Меню "НАСТРОЙКА" становится активным.





### НАСТРОЙКА

ДИАПАЗОН	VHFH
ОТМЕНА	ВКЛ
ПРОГРАММА	5
ПОИСК	
ПОДСТРОЙКА ЧАСТОТЫ	
ПАМЯТЬ	
АВТО ПОИСК	





- 2 В строке "ПРОГРАММА" кнопками выберите необходимый номер канала.
- 3 Кнопками выберите строку "ПОДСТРОЙКА ЧАСТОТЫ" и с помощью кнопок изменяйте частоту принимаемого канала в сторону уменьшения/увеличения для выбора оптимального качества приема программы. Затем кнопками выберите строку "ПАМЯТЬ" и нажмите кнопку для запоминания выбранной настройки.
- 4 Для ручного поиска программы кнопками выберите строку "ДИАПАЗОН" и кнопками установите диапазон частот, в котором производится поиск. Затем кнопками выберите строку "ПОИСК" и нажатием кнопок включите поиск программы. После окончания поиска кнопками выберите строку "ПАМЯТЬ" и нажмите кнопку для запоминания выбранной настройки.
- 5 Выйдите из меню "ОБМЕН" нажатиями кнопки .

## Включение фона экрана и других функций

УСТАНОВКА	
ЯЗЫК	РУССКИЙ
ЦВЕТ. СТАНДАРТ	AUTO
СИСТЕМА ЗВУКА	DK
СИНИЙ ФОН	ВЫКЛ.
УСИЛЕНИЕ ЧЕРН.	ВЫКЛ.
АРУ ЗВУКА	ВЫКЛ.
КАЛЕНДАРЬ	ИГРА

- 1 Нажатиями кнопки  выберите меню "УСТАНОВКА", затем нажмите кнопку . Меню "УСТАНОВКА" становится активным.
- 2 Кнопками  выберите строку "СИНИЙ ФОН". После установки кнопками  надписи "ВКЛ" в отсутствие сигнала на экране вместо шумов будет не утомляющий глаза фон. Для отключения фона установите надпись "ВЫКЛ".
- 3 В строке "УСИЛЕНИЕ ЧЕРН." Вы можете включить или выключить систему повышения контрастности, которая делает изображение сочным и естественным.
- 4 В строке "АРУ ЗВУКА" Вы можете включить или выключить систему автоматического контроля громкости звучания (не допускает изменения уровня громкости, например, при переключении программ или при передаче телерекламы).
- 5 Выйдите из меню нажатиями кнопки .





## ПЕРЕКЛЮЧЕНИЕ ПРОГРАММ

- 1 Для выбора программы с номером от 0 до 9 нажмите соответствующие кнопки прямого выбора номера  пульта дистанционного управления.
- 2 Для выбора программы с номером 10-99 нажмите кнопку  до появления надписи "- -" на экране. Затем введите число десятков, например, 1, и число единиц, например, 4. В данном случае будет включена программа под номером "14".
- 3 Для выбора программы с номером 100-249 нажмите кнопку  до появления надписи "- - -" на экране. Затем введите число сотен, десятков и единиц.
- 4 Для переключения программ по кругу нажимайте кнопки , при этом пропущенные каналы будут игнорироваться (см. предыдущий раздел).

## НАСТРОЙКА ИЗОБРАЖЕНИЯ

ИЗОБРАЖЕНИЕ	
ЯРКОСТЬ	60
КОНТРАСТ	80
ЦВЕТ	65
ЧЕТКОСТЬ	50





- 1 Нажатиями кнопки  выберите меню "ИЗОБРАЖЕНИЕ", затем нажмите кнопку . Меню "ИЗОБРАЖЕНИЕ" становится активным.
- 2 Меню позволяет регулировать следующие параметры изображения:
  - в строке "ЯРКОСТЬ" кнопками  регулируется яркость изображения.
  - в строке "КОНТРАСТ" регулируется контрастность изображения.
  - в строке "ЦВЕТ" регулируется цветовая насыщенность изображения.
  - в строке "ЧЕТКОСТЬ" регулируется четкость картинка на экране.
- 3 Выйдите из меню "ИЗОБРАЖЕНИЕ" нажатиями кнопки .

Быстрый вызов меню "ИЗОБРАЖЕНИЕ" осуществляется нажатием кнопки  пульта управления.

С помощью кнопки  пульта управления Вы можете выбрать сохраненные настройки изображения для текущего канала: "МЯГКИЙ", "ЯРКИЙ", "УСТАНОВЛЕННЫЙ" и "НОРМАЛЬНЫЙ".



Последовательными нажатиями кнопки  пульта управления производится переключение формата экрана: "NORMAL", "ZOOM" и "WIDE".

## РЕГУЛИРОВКА ЗВУКА

Увеличение и уменьшение громкости звука регулируются нажатием кнопок  пульта дистанционного управления. Быстрое отключение звука вызывается нажатием кнопки , ее повторное нажатие восстанавливает звучание с прежней громкостью.

ЗВУК	
ГРОМКОСТЬ	09



- 1 Нажатиями кнопки  выберите меню "ЗВУК", затем нажмите кнопку . Меню "ЗВУК" становится активным.
- 2 В строке "ГРОМКОСТЬ" кнопками  регулируется громкость звукового сопровождения.
- 3 Выйдите из меню "ЗВУК" нажатиями кнопки .

Быстрый вызов меню "ЗВУК" осуществляется нажатием кнопки  пульта управления.

## УСТАНОВКА ЧАСОВ И ТАЙМЕРОВ

ВРЕМЯ	
ЧАСЫ	---:--
ВРЕМЯ ВКЛ	---:--
ВКЛ. РЕЖ. ПРОГРМ.	1
ВРЕМЯ ВЫКЛ	---:--
ТАЙМЕР СНА	0
ВРЕМЯ НАПОМИН.	---:--
ПРОГР. НАПОМИН.	1

ВРЕМЯ	
ЧАСЫ	---:--
ВРЕМЯ ВКЛ	---:--
ВКЛ. РЕЖ. ПРОГРМ.	1
ВРЕМЯ ВЫКЛ	---:--
ТАЙМЕР СНА	0
ВРЕМЯ НАПОМИН.	---:--
ПРОГР. НАПОМИН.	1

- в строке "ВКЛ. РЕЖ. ПРОГРМ." кнопками устанавливается номер канала, на который автоматически включится телевизор по команде таймера включения;
- в строке "ВРЕМЯ ВЫКЛ" кнопками устанавливается время автоматического выключения телевизора;
- в строке "ТАЙМЕР СНА" последовательными нажатиями кнопок установите время от 10 до 180 минут (интервал между значениями 10 минут), через которое телевизор автоматически выключится в дежурный режим.

ВРЕМЯ	
ЧАСЫ	---:--
ВРЕМЯ ВКЛ	---:--
ВКЛ. РЕЖ. ПРОГРМ.	1
ВРЕМЯ ВЫКЛ	---:--
ТАЙМЕР СНА	0
ВРЕМЯ НАПОМИН.	---:--
ПРОГР. НАПОМИН.	1

- ### Установка времени
- 1 Нажатиями кнопки выберите меню "ВРЕМЯ" и нажмите кнопку .
  - 2 Кнопками выберите строку "ЧАСЫ" и нажмите кнопку . Затем цифровыми кнопками установите значение текущего времени.
  - 3 Выйдите из меню нажатиями кнопки .

- ### Таймеры включения/выключения
- 1 Нажатиями кнопки выберите меню "ВРЕМЯ" и нажмите кнопку .
  - 2 С помощью различных таймеров Вы можете произвести следующие установки:
    - в строке "ВРЕМЯ ВКЛ" кнопками устанавливается время автоматического включения телевизора;

- ### Таймер переключения
- 1 Нажатиями кнопки выберите меню "ВРЕМЯ" и нажмите кнопку .
  - 2 - в строке "ВРЕМЯ НАПОМИН." кнопками устанавливается время автоматического переключения телевизора;
  - в строке "ПРОГР. НАПОМИН." кнопками устанавливается номер канала, на который произойдет автоматическое переключение телевизора.

Быстрый вызов меню "ВРЕМЯ" осуществляется нажатием кнопки пульта управления.

## КАЛЕНДАРЬ

УСТАНОВКА	
ЯЗЫК	РУССКИЙ
ЦВЕТ, СТАНДАРТ	AUTO
СИСТЕМА ЗВУКА	DK
СИНИЙ ФОН	ВЫКЛ.
УСИЛЕНИЕ ЧЕРН.	ВЫКЛ.
АРУ ЗВУКА	ВЫКЛ.
КАЛЕНДАРЬ	
ИГРА	

2005 АВГУСТ						
ВС	ПН	ВТ	СР	ЧТ	ПТ	СБ
					1	2
3	4	5	6	7	8	9
10	11	12	13	14	15	16
17	18	19	20	21	22	23
24	25	26	27	28	29	30

- Функция "КАЛЕНДАРЬ" позволит Вам всегда знать текущий день недели, месяца и год.
- 1 Нажатиями кнопки выберите меню "УСТАНОВКА", затем нажмите кнопку . Меню "УСТАНОВКА" становится активным.
  - 2 Кнопками выберите строку "КАЛЕНДАРЬ" и нажмите кнопку - на экране появится календарь.
  - 3 Кнопками выберите нужный год, кнопками установите месяц - на экране появится календарь, соответствующий выбранному году и месяцу.
  - 4 Выйдите из меню нажатиями кнопки .

## ИГРЫ

Ваш телевизор имеет встроенную игру "ТЕТРИС".

УСТАНОВКА	
ЯЗЫК	РУССКИЙ
ЦВЕТ, СТАНДАРТ	AUTO
СИСТЕМА ЗВУКА	DK
СИНИЙ ФОН	ВЫКЛ.
УСИЛЕНИЕ ЧЕРН.	ВЫКЛ.
АРУ ЗВУКА	ВЫКЛ.
КАЛЕНДАРЬ	
ИГРА	

- 1 Нажатиями кнопки выберите меню "УСТАНОВКА", затем нажмите кнопку . Меню "УСТАНОВКА" становится активным.
- 2 Кнопками выберите строку "ИГРА" и нажмите кнопку - на экране появится игра.
- 3 Управление падающими блоками производится следующим образом:
  - движение блока влево/вправо производится кнопками .
  - ускоренное движение блока вниз производится кнопкой .
  - поворот блока на 90° производится кнопкой .
- 4 Выход из игры производится нажатием кнопки .







## ТВ-ЗАМОК

### ЗАМОК

ОБЩИЙ ЗАМОК	ВЫКЛ
НОМЕР ПРОГР	8
ЗАМОК ОТ ДЕТЕЙ	ВЫКЛ
ЗАМОК ВИДЕО	ВЫКЛ
ПЕРЕКЛ. ПРЕД. ГР	ВЫКЛ
ПРЕД. ГРОМКОСТЬ	50
СМЕНА ПАРОЛЯ	

### СМЕНА ПАРОЛЯ

НОВЫЙ ПАРОЛЬ ----  
ПОДТВЕРЖДЕНИЕ ----

- 1 Для вызова меню "ЗАМОК" нажмите кнопку  пульта управления. На экране телевизора появится окно с предложением ввести пароль
- 2 Цифровыми кнопками пульта управления введите универсальный пароль "7038". На экран телевизора будет выведено меню "ЗАМОК".
- 3 В строке "НОМЕР ПРОГР" установите номер канала, просмотр которого следует закрыть. Вы можете закрыть для просмотра текущий канал, выбрав в строке "ЗАМОК ОТ ДЕТЕЙ" состояние "ВКЛ".
- 4 В строке "ЗАМОК ВИДЕО" Вы можете закрыть для просмотра видеорежимы телевизора, выбрав состояние "ВКЛ".
- 5 В строке "ПРЕД. ГРОМКОСТЬ" установите уровень громкости, на котором следует поставить ограничение. Вы можете ограничить регулировку громкости этим значением, выбрав в строке "ПЕРЕКЛ.ПРЕД. ГР" состояние "ВКЛ".
- 6 Для установки нового пароля кнопками  выберите строку "СМЕНА ПАРОЛЯ" и нажмите кнопку .
- 7 Дважды введите Ваш новый пароль цифровыми кнопками пульта управления. После этого новый пароль будет сохранен и далее Вы можете включать ТВ-ЗАМОК, предварительно введя уже Ваш новый пароль.
- 8 Для выхода из меню нажмите кнопку .

## ПОДКЛЮЧЕНИЕ ВИДЕОУСТРОЙСТВ

Внимание: подсоединение внешних устройств производите при отключенных от сети телевизоре и видеоустройстве.

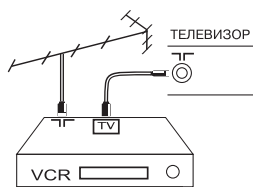

### Подключение через антенный вход.

- 1 Выполните указанное на схеме подключение, включите видеомэгнитофон и телевизор.
- 2 Найдите тест-сигнал Вашего видеомэгнитофона (см. функцию "Автонастройка") и присвойте этому каналу номер "0". В дальнейшем пользуйтесь этим каналом для просмотра видеозаписей.

### Подключение через разъемы RCA.

Выполните указанные на рисунке подключения.

### Задняя панель

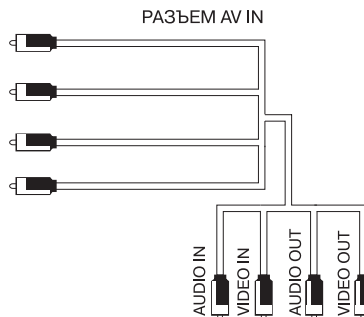
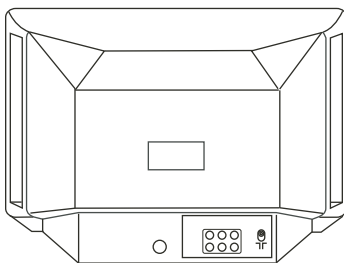

### DVD-проигрыватель



### Видеомэгнитофон

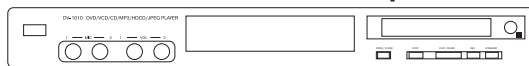



## ВОЗМОЖНЫЕ НЕИСПРАВНОСТИ

При появлении проблем, связанных с неудовлетворительной работой телевизора, перед обращением к специалистам по сервисному обслуживанию внимательно прочтите следующие рекомендации.

Возможная неисправность	Способы устранения неисправности
Телевизор самопроизвольно отключился.	Отключите телевизор сетевой кнопкой и включите через 10-15 сек.
Телевизор не включается кнопками передней панели телевизора.	Воспользуйтесь пультом дистанционного управления.
Нет изображения и звука. При нажатии кнопок пульта управления видна выводимая информация.	Подключите антенну. Переключитесь на другую программу.
Изображение черно-белое. Звук нормальный.	Отрегулируйте цвет. Переключите систему цвета (см. п. "Ручная настройка"). Переключитесь на другую программу.
Звук отсутствует. Изображение нормальное.	Отрегулируйте громкость звука. Переключите стандарт звука (см. п. "Ручная настройка").
Изображение искажено: "снежит", повторы. Звук нормальный или искажен.	Проверьте качество контакта в антенном разъеме. Переключитесь на другую программу.
На изображении помехи в виде горизонтальных или наклонных полос. Звук нормальный.	Проверьте качество контакта в антенном разъеме. Переключитесь на другую программу.
Не работает пульт управления.	Замените элементы питания пульта управления.

*Во избежание опасности поражения электрическим током при повреждении шнура питания его должен заменить завод-изготовитель или квалифицированный специалист авторизованного сервисного центра.*

Компания ПОЛАР заботится о покупателях и старается улучшить качество обслуживания. Просим Вас свои замечания и предложения по работе сервисных центров направлять по следующим адресам:

**Интернет: [www.polartv.ru](http://www.polartv.ru), раздел "СЕРВИС", страница "ОБРАТНАЯ СВЯЗЬ";**

**"Горячая линия для потребителей": ☎ (499) 1-888-201 или e-mail: [hotline@polartv.ru](mailto:hotline@polartv.ru)**

Головной сервисный центр: **ООО "Электроник"**, 127 106, г. Москва, ул. Гостиничная, д. 10, корп. 5.  
**[www.avsc.tv](http://www.avsc.tv), e-mail: [info@avsc.tv](mailto:info@avsc.tv), ☎ (495) 925-77-61**



## КОМПЛЕКТ ПОСТАВКИ

1. Телевизор ..... 1 шт.
2. Инструкция по эксплуатации ..... 1 шт.
3. Пульт дистанционного управления ..... 1 шт.
4. Элементы питания: AAA/R3, 1.5 В ..... 1 компл.
5. Индивидуальная упаковочная тара ..... 1 шт.
6. Гарантийный талон ..... 1 шт.



## ТЕХНИЧЕСКИЕ ХАРАКТЕРИСТИКИ

Модель .....	<b>37СТV3060 (62, 65)</b>	<b>54СТV3070 (3265)</b>	<b>54СТV3058 (79, 80, 82)</b>
	<b>37СТV3260(62,65,68)</b>	<b>54СТV3162(65)</b>	<b>54СТV3270, 54СТV3358(60,65)</b>
Источник питания, В/Гц .....	~110-260/50-60	~110-260/50-60	~110-260/50-60
Потребляемая мощность, Вт .....	65	75	75
Размер экрана по диагонали, см .....	37	54	54
Количество запоминаемых программ ..	90	90	90
Диапазон звуковых частот, Гц .....	100-14000	100-14000	100-14000
Выходная мощность звука, Вт .....	2x5	2x5	2x5
Габаритные размеры (ШxГxВ), см .....	420x380x370	598x490x450	620x390x450
Масса, кг .....	11	24	24

*Комплект поставки и технические характеристики могут незначительно отличаться от приведенных в настоящей "Инструкции по эксплуатации" вследствие модернизации телевизоров заводом-изготовителем.*



**Производитель: «Телеволна», Калининградская обл., г.Черняховск, 2-й Цветочный пер., 8а.**

**Тел/факс: +7 (495) 757-6611, 757-65-30. web: [www.polartv.ru](http://www.polartv.ru); e-mail: [sales@polartv.ru](mailto:sales@polartv.ru)**

**МЕ 61**

**Сертификат соответствия № РОСС RU.МЕ61.В05292 (срок действия: с 26.02.2009г по 25.02.2012г)**