

# POLAR

НАДЕЖНОСТЬ В КАЖДОЙ ДЕТАЛИ

## 37CTV3162

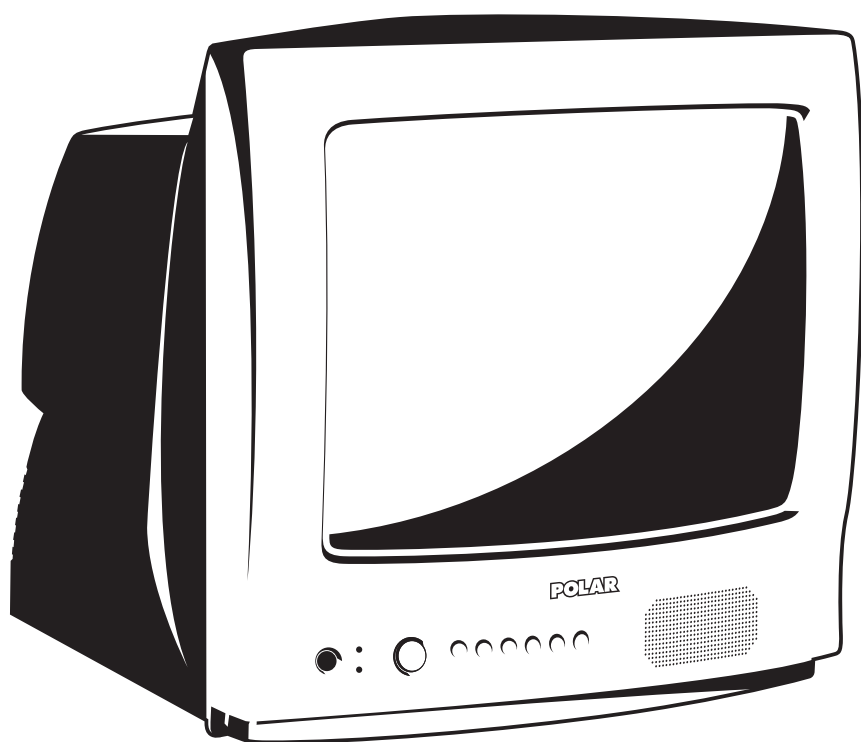

## ТЕЛЕВИЗОР ЦВЕТНОГО ИЗОБРАЖЕНИЯ

ИНСТРУКЦИЯ ПО ЭКСПЛУАТАЦИИ

*.. Включайтесь!*  
[www.polartv.ru](http://www.polartv.ru)



Диджи Тотал



Компьютерный контроль



Цифровой тюнер



Система шумоподавления

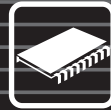

Цифровой процессор



Таймер



Встроенные игры



Телезамок

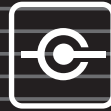

Универсальный разъем



176-242 В

Стабилизатор напряжения



третья премия  
БРЭНД ГОДА/EFRE 2004





## УСТРОЙСТВО ТЕЛЕВИЗОРА И ЕГО УСТАНОВКА

### Устройство телевизора.

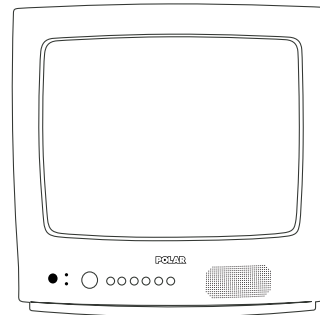
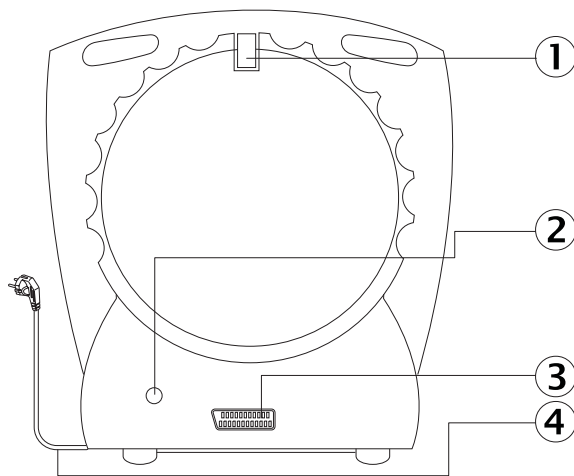

Передняя панель

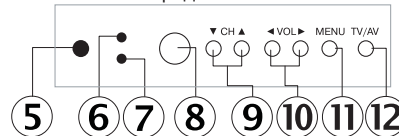

- |                                |   |
|--------------------------------|---|
| ① Крепление комнатной антенны. | ⑧ Сетевая кнопка.                               |
| ② Вход внешней антенны (75 Ω). | ⑨ Кнопки переключения программ вперед/назад.    |
| ③ Разъем SCART.                | ⑩ Кнопки уменьшения/увеличения громкости звука. |
| ④ Сетевой шнур.                | ⑪ Кнопка вызова экранного меню.                 |
| ⑤ Датчик приема сигналов ПДУ.  | ⑫ Кнопка включения/выключения видеорежима.      |
| ⑥ Индикатор рабочего режима.   |   |
| ⑦ Индикатор дежурного режима.  |   |

### Включение телевизора

- Для получения наилучшего качества изображения рекомендуется использовать внешнюю антенну, подключаемую в гнездо ② на задней панели телевизора.
- Включите вилку шнура питания ④ в сетевую розетку. Нажмите на кнопку ⑧ для включения телевизора. Телевизор рассчитан на работу от сети переменного тока 220 В, 50/60 Гц.
- После того, как загорится индикатор дежурного режима на передней панели, переведите телевизор в рабочий режим нажатием кнопок передней панели или кнопками пульта управления или . Через несколько секунд на экране появится изображение.
- Телевизор был настроен на заводе-изготовителе на каналы, частоты которых могут отличаться от частот каналов в Вашей местности. Выполните действия, описанные в пункте "Настройка телевизора".
- Выключение телевизора в дежурный режим осуществляется нажатием кнопки пульта управления, при этом телевизор потребляет малое количество энергии и может оставаться в этом режиме длительное время. Отключение телевизора кнопкой ⑥ рекомендуется производить после переключения в дежурный режим.

### Размещение телевизора

- Установите телевизор в защищенном от попадания на экран прямого света месте. Смотреть передачи рекомендуется при мягком и рассеянном освещении.
- Между телевизором и стеной оставляйте достаточное пространство для вентиляции (не менее 5 см).
- Не размещайте телевизор вблизи источников сильных магнитных полей (акустические системы и др.), от которых может нарушиться чистота цвета экрана и появятся цветные пятна. Для восстановления чистоты цвета уберите источник намагничивания и выключите телевизор в дежурный режим. При его включении сработает система автоматического размагничивания, и чистота цвета восстановится.
- После хранения телевизора в холодном помещении или после перевозки в зимних условиях перед включением в сеть необходимо выдержать его при комнатной температуре в течение 4-6 часов в распакованном виде.
- При загрязнении поверхности экрана или корпуса необходимо вынуть шнур питания из розетки, а затем протереть телевизор сухой мягкой тканью.



## ПУЛЬТ ДИСТАНЦИОННОГО УПРАВЛЕНИЯ

### Назначение кнопок пульта управления



### Замена элементов питания пульта управления

- 1 Снимите крышку отсека элементов питания.
- 2 Вставьте оба элемента питания, поставляемые с телевизором, в соответствии с указанным в отсеке направлением установки.
- 3 Закройте крышку отсека элементов питания.

Элементы питания, поставленные вместе с телевизором, не содержат ни ртути, ни кадмия, ни никеля – мы заботимся об охране окружающей среды.



## МЕНЮ И ОСНОВНЫЕ ФУНКЦИИ

Управление телевизором осуществляется через систему экранных меню.

Меню вызывается на экран телевизора нажатием кнопки или кнопки "МЕНЮ" на передней панели. Меню автоматически исчезает через 25 секунд, если не нажимать никаких кнопок на передней панели или пульте управления.

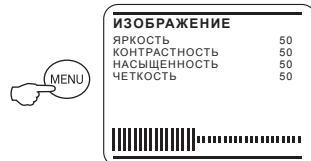

**Выбор групп меню** - "ИЗОБРАЖЕНИЕ", "ЗВУК", "ВРЕМЯ", "УСТАНОВКА", "НАСТРОЙКА", "ОБМЕН".

При первом нажатии кнопки на экран выводится меню "ИЗОБРАЖЕНИЕ", при следующих нажатиях этой кнопки поочередно выводятся остальные меню, затем производится выход из меню.



## НАСТРОЙКА ТЕЛЕВИЗОРА

УСТАНОВКА	
LANGUAGE	РУССКИЙ
СИСТЕМА ЦВЕТА	AUTO
СТАНДАРТ ЗВУКА	D/K
СИНИЙ ФОН	ВКЛ
КОНТРАСТ+	ВКЛ
АРУ ЗВУКА	ВКЛ
EURO	VIDEO
КАЛЕНДАРЬ	
ИГРА 1	
ИГРА 2	

НАСТРОЙКА	
ДИАПАЗОН	VHFH
ПРОПУСК	ВЫКЛ
ПРОГРАММА	4
ПОИСК	
НАСТРОЙКА	
ЗАПОМНИТЬ	
АВТОПОИСК	

НАСТРОЙКА	
ДИАПАЗОН	VHFH
ПРОПУСК	ВЫКЛ
ПРОГРАММА	4
ПОИСК	
НАСТРОЙКА	
ЗАПОМНИТЬ	
АВТОПОИСК	

НАСТРОЙКА	
ДИАПАЗОН	VHFH
ПРОПУСК	ВЫКЛ
ПРОГРАММА	4
ПОИСК	
НАСТРОЙКА	
ЗАПОМНИТЬ	
АВТОПОИСК	

### Выбор языка меню

- 1 Нажатиями кнопки выведите на экран меню "УСТАНОВКА".
- 2 Кнопками выберите строку "LANGUAGE", затем нажатиями кнопок установите удобный для Вас язык меню.
- 3 Выйдите из меню нажатиями кнопки .

### Автонастройка

- 1 Нажатиями кнопки выведите на экран меню "НАСТРОЙКА".
- 2 Кнопками выберите строку "АВТОПОИСК" и нажмите кнопку - начнется автоматический поиск и запоминание передаваемых программ. Для остановки автопоиска нажмите кнопку .
- 3 Выйдите из меню нажатиями кнопки .

### Ручная настройка

- 1 Нажатиями кнопки выведите на экран меню "НАСТРОЙКА".
- 2 Кнопками выберите строку "ДИАПАЗОН" и кнопками выберите диапазон ТВ-вещания, с которого начнется поиск программы.
- 3 Кнопками выберите строку "ПРОГРАММА" и кнопками установите номер программы, которую необходимо настроить.
- 4 Кнопками выберите строку "ПОИСК" и кнопками произведите настройку программы.
- 5 Для подстройки найденного канала воспользуйтесь функцией точной настройки. Для этого кнопками выберите строку "НАСТРОЙКА" и кнопками добейтесь наилучшего качества изображения и звука.
- 6 Выйдите из меню нажатиями кнопки .

При необходимости в процессе поиска в меню "УСТАНОВКА" измените систему цветности принимаемого канала (строка "СИСТЕМА ЦВЕТА") или систему звука (строка "СТАНДАРТ ЗВУКА").

### Сортировка

- 1 После поиска ряд программ может быть занят повторяющимися программами, либо программами с низким качеством приема. Пропуск лишних программ значительно ускоряет выбор программ в процессе их просмотра. Программа, находящаяся в режиме пропуска, не будет отображаться при переключении каналов с помощью кнопок . Для активации пропуска программ кнопками выберите программу, которую необходимо пропустить, затем нажатиями кнопки выведите на экран меню "НАСТРОЙКА".
- 2 Кнопками выберите строку "ПРОПУСК" и кнопками выберите положение "ВКЛ".
- 3 Чтобы отменить пропуск программы, в строке "ПРОПУСК" установите положение "ВЫКЛ".
- 4 Выйдите из меню "НАСТРОЙКА" нажатиями кнопки .
- 5 При необходимости можно изменить порядок программ, записанных в память телевизора. Для этого нажатиями кнопки выведите на экран меню "ОБМЕН".
- 6 Кнопками выберите строку "ПРОГРАММА 1" и кнопками выберите номер одной из программ, подлежащих обмену (например, 9).
- 7 Кнопками выберите строку "ПРОГРАММА 2" и кнопками выберите номер второй программы, подлежащей обмену (например, 1).
- 8 Кнопками выберите строку "ОБМЕН" и нажмите кнопку . После этого программы под номерами 1 и 9 поменяются местами.
- 9 Выйдите из меню "ОБМЕН" нажатиями кнопки .

НАСТРОЙКА	
ДИАПАЗОН	VHFH
ПРОПУСК	ВЫКЛ
ПРОГРАММА	4
ПОИСК	
НАСТРОЙКА	
ЗАПОМНИТЬ	
АВТОПОИСК	

НАСТРОЙКА	
ДИАПАЗОН	VHFH
ПРОПУСК	ВКЛ
ПРОГРАММА	4
ПОИСК	
НАСТРОЙКА	
ЗАПОМНИТЬ	
АВТОПОИСК	

ОБМЕН	
ПРОГРАММА 1	9
ПРОГРАММА 2	1
ОБМЕН	

## Включение фона экрана

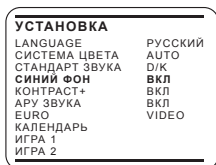

- 1 Нажатиями кнопки выведите на экран меню "УСТАНОВКА".
- 2 Кнопками выберите строку "СИНИЙ ФОН", затем кнопками установите положение "ВКЛ". После этого при отсутствии сигнала на экране вместо шумов будет не утомляющий глаза фон. Для отключения функции установите надпись "ВЫКЛ".
- 3 Выйдите из меню нажатиями кнопки .

## ПЕРЕКЛЮЧЕНИЕ ТЕЛЕВИЗИОННЫХ ПРОГРАММ

- 1 Для выбора программы с номером от 0 до 9 нажмите соответствующие кнопки прямого выбора номера .
- 2 Для выбора программы с двухзначным/трехзначным номером однократно/дважды нажмите кнопку , затем нажмите кнопку, соответствующую числу десятков/сотен, например, , затем введите число единиц/десятков, например, , затем число единиц - . В данном случае будет включена программа под номером "100".
- 3 Для переключения программ по кругу нажимайте кнопки пульта управления или кнопки передней панели телевизора, при этом пропущенные каналы будут игнорироваться (см. предыдущий раздел).

## РЕГУЛИРОВКА ЗВУКА

Громкость звука регулируйте кнопками ; быстрое отключение звука вызывается нажатием кнопки , ее повторное нажатие восстанавливает звучание с прежней громкостью. Управление дополнительными функциями находится в меню "ЗВУК" и "УСТАНОВКА".



- 1 Нажатиями кнопки или кнопкой выведите на экран меню "ЗВУК".
- 2 В строке "ГРОМКОСТЬ" кнопками регулируется уровень громкости, на который телевизор настраивается при включении. Новое значение уровня громкости устанавливается в случае, если в этой строке была произведена регулировка.
- 3 Нажатиями кнопки выведите на экран меню "УСТАНОВКА".
- 4 В строке "АРУ ЗВУКА" кнопками возможно включение/выключение системы контроля заданного уровня громкости звука, позволяющей устранить изменения громкости при переключении каналов и при передаче телерекламы.
- 5 Выйдите из меню нажатиями кнопки .

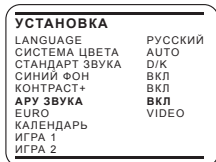

## НАСТРОЙКА ИЗОБРАЖЕНИЯ

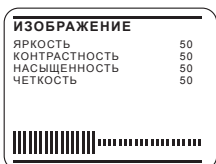

- 1 Нажатиями кнопки войдите в меню "ИЗОБРАЖЕНИЕ" для регулировки описанных ниже параметров. Передвижение по меню производится нажатием кнопок , изменение параметров - нажатием кнопок .
- 2 В строке "ЯРКОСТЬ" регулируется яркость изображения.  
В строке "КОНТРАСТНОСТЬ" регулируется контрастность изображения.  
В строке "НАСЫЩЕННОСТЬ" регулируется насыщенность цветов в изображении.  
В строке "ЧЕТКОСТЬ" регулируется четкость изображения.
- 3 Выйдите из меню нажатиями кнопки .

Во время просмотра телепрограмм кнопкой Вы можете устанавливать различный формат экрана: "4:3", "16:9" или .

С помощью кнопки вызываются персональные настройки изображения - "ПОЛЬЗОВАТЕЛЬ", "МЯГКИЙ", "СТАНДАРТ", "ДИНАМИЧНЫЙ".



## УСТАНОВКА ЧАСОВ И ТАЙМЕРОВ

### Установка времени

ВРЕМЯ	
ЧАСЫ	12 : 45
ВРЕМЯ ВКЛ	-- : --
ПРОГРАММА	1
ВРЕМЯ ВЫКЛ	-- : --
ОТКЛ. МИН.	5
ВРЕМЯ НАПОМИН.	-- : --
ПРОГР. НАПОМИН.	2

- 1 Нажатиями кнопки выведите на экран меню "ВРЕМЯ".
- 2 Кнопками выберите строку "ЧАСЫ".
- 3 Перед двоеточием кнопками установите число, равное часам текущего времени.
- 4 Переместите курсор вправо, нажав кнопку и после двоеточия кнопками установите число, равное минутам текущего времени.
- 5 Выйдите из меню нажатиями кнопки или кнопкой "?".

### Установка таймеров включения/выключения

ВРЕМЯ	
ЧАСЫ	12 : 45
ВРЕМЯ ВКЛ	13 : 00
ПРОГРАММА	1
ВРЕМЯ ВЫКЛ	-- : --
ОТКЛ. МИН.	5
ВРЕМЯ НАПОМИН.	-- : --
ПРОГР. НАПОМИН.	2

- 1 Нажатиями кнопки выведите на экран меню "ВРЕМЯ".
- 2 Кнопками выберите строку "ВРЕМЯ ВЫКЛ" и кнопками установите время выключения телевизора.
- 3 Кнопками выберите строку "ВРЕМЯ ВКЛ" и кнопками установите время включения телевизора. В строке "ПРОГРАММА" кнопками установите номер программы, на которую телевизор автоматически включится.
- 4 Кнопками выберите строку "ОТКЛ. МИН." и кнопками установите время в минутах, через которое телевизор автоматически включится.
- 5 Кнопками выберите строку "ВРЕМЯ НАПОМИН." и кнопками установите время автоматического переключения телевизора на определенную программу, номер которой устанавливается в строке "ПРОГР. НАПОМИН.".
- 6 Выйдите из меню нажатиями кнопки .

ВРЕМЯ	
ЧАСЫ	-- : --
ВРЕМЯ ВКЛ	-- : --
ПРОГРАММА	1
ВРЕМЯ ВЫКЛ	-- : --
ОТКЛ. МИН.	5
ВРЕМЯ НАПОМИН.	16 : 00
ПРОГР. НАПОМИН.	2

При отсутствии сигнала передающей станции (на экране в это время видны шумы или фон) телевизор автоматически переходит в дежурный режим примерно через 5 минут.

Если Вы одновременно включили два таймера выключения, то телевизор перейдет в дежурный режим по установке таймера, время выключения по которому наступит раньше.

При выключении телевизора сетевой кнопкой на передней панели установки текущего времени и таймеров включения/выключения стираются из памяти телевизора.



## КАЛЕНДАРЬ

Функция "КАЛЕНДАРЬ" позволит Вам всегда знать текущий день недели, месяц и год.

УСТАНОВКА	
LANGUAGE	РУССКИЙ
СИСТЕМА ЦВЕТА	AUTO
СТАНДАРТ ЗВУКА	D/K
СИНИЙ ФОН	ВКЛ
КОНТРАСТ+	ВКЛ
АРУ ЗВУКА	ВКЛ
EURO	VIDEO
КАЛЕНДАРЬ	

2005		01				
SU	MO	TU	WE	TH	FR	SA
					1	2
3	4	5	6	7	8	9
10	11	12	13	14	15	16
17	18	19	20	21	22	23
24	25	26	27	28	29	30

- 1 Для вызова календаря нажатиями кнопки выведите на экран меню "УСТАНОВКА".
- 2 Кнопками выберите строку "КАЛЕНДАРЬ" и нажмите кнопку - на экране появится календарь.
- 3 Для настройки календаря кнопками выберите текущий год, кнопками - текущий месяц.
- 4 Выйдите из меню нажатиями кнопки .

## УСТАНОВКА ТВ-ЗАМКА

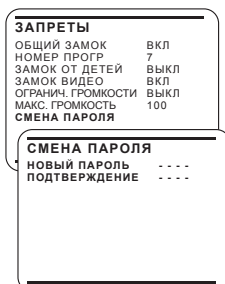

- 1 Нажмите кнопку - на экране появится строка, в которой нужно ввести четырехзначный пароль - первоначально это "7038". После введения пароля меню "ЗАМОК" выводится на экран
- 2 В строке "ОБЩИЙ ЗАМОК" включаются/выключаются ограничения.
- 3 В строке "ЗАМОК ОТ ДЕТЕЙ" включается/выключается ограничение доступа к определенной программе, номер которой кнопками устанавливается в строке "НОМЕР ПРОГР".
- 4 В строке "ОГРАНИЧ. ГРОМКОСТИ" включается/выключается ограничение уровня громкости, максимально разрешенное значение которого устанавливается кнопками в строке "МАКС. ГРОМКОСТЬ".
- 5 В строке "ЗАМОК ВИДЕО" включается/выключается ограничение на переключение телевизора на воспроизведение сигнала с видеовхода.
- 6 В строке "СМЕНА ПАРОЛЯ" можно назначить свой пароль доступа в меню "ЗАМОК". Для этого выберите эту строку и нажмите кнопку - на экране появится меню смены пароля. В его строки введите дважды Ваш новый пароль цифровыми кнопками пульта управления. После нажатия кнопки "?" пульта управления Ваш новый пароль станет активным.

## ПОДКЛЮЧЕНИЕ ВНЕШНИХ УСТРОЙСТВ

Подсоединение внешних устройств производится при отключенных от сети телевизоре и видеоустройстве.

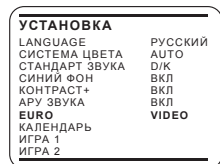
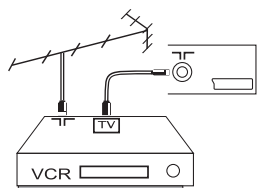

- 1 **Подключение через антенный вход.** Выполните указанное на схеме подключение, включите видеомагнитофон и телевизор.
- 2 Найдите тест-сигнал Вашего видеомагнитофона (см. функцию "Автонастройка") и присвойте этому каналу номер "0". В дальнейшем пользуйтесь этим каналом для просмотра видеозаписей.
- 1 **Подключение через разъем SCART.** Выполните указанные на рисунке подключения.
- 2 В меню "УСТАНОВКА" в строке "EURO" выберите соответствующий подключению режим - "ВИДЕО", "RGB", "S-VHS". В установках внешнего видеоустройства должен быть выбран тот же формат видеосигнала.
- 3 Просмотр видеозаписи и возврат к телепрограммам производится нажатием кнопки "TV/AV" пульта управления. При записи телепрограммы на видеомагнитофон не следует переключать телевизор в видеорежим.
- 4 При наличии на Вашей модели дополнительного видеовхода Вы можете подключить к нему внешнее видеоустройство. Просмотр видеозаписи производится также в режиме "ВИДЕО". Одновременно следует подключать одно видеоустройство к разъему или на задней стенке или на боковой панели.

### Режим VIDEO



Видеомагнитофон

### Режим RGB



DVD-проигрыватель  
HI-FI Видеомагнитофон



## ВОЗМОЖНЫЕ НЕИСПРАВНОСТИ

При появлении проблем, связанных с неудовлетворительной работой телевизора, перед обращением к специалистам по сервисному обслуживанию внимательно прочтите следующие рекомендации.

Возможная неисправность	Способы устранения неисправности
Телевизор самопроизвольно отключился.	Отключите телевизор сетевой кнопкой и включите через 10-15 сек.
Телевизор не включается кнопками передней панели телевизора.	Воспользуйтесь пультом дистанционного управления.
Нет изображения и звука. При нажатии кнопок пульта управления видна выводимая информация.	Подключите антенну. Переключитесь на другую программу.
Изображение черно-белое. Звук нормальный.	Отрегулируйте цвет. Переключите систему цвета (см. п. "Ручная настройка"). Переключитесь на другую программу.
Звук отсутствует. Изображение нормальное.	Отрегулируйте громкость звука. Переключите стандарт звука (см. п. "Ручная настройка").
Изображение искажено: "снежит", повторы. Звук нормальный или искажен.	Проверьте качество контакта в антенном разъеме. Переключитесь на другую программу.
На изображении помехи в виде горизонтальных или наклонных полос. Звук нормальный.	Проверьте качество контакта в антенном разъеме. Переключитесь на другую программу.
Не работает пульт управления.	Замените элементы питания пульта управления.

*Во избежание опасности поражения электрическим током при повреждении шнура питания его должен заменить завод-изготовитель или квалифицированный специалист авторизованного сервисного центра.*

Компания ПОЛАР заботится о покупателях и старается улучшить качество обслуживания. Просим Вас свои замечания и предложения по работе сервисных центров направлять по следующим адресам:

**Интернет: [www.polartv.ru](http://www.polartv.ru), раздел "СЕРВИС", страница "ОБРАТНАЯ СВЯЗЬ";**

**"Горячая линия для потребителей": ☎ (499) 188-82-01 или e-mail: [hotline@polartv.ru](mailto:hotline@polartv.ru)**

Головной сервисный центр: **ООО "Электроник"**, 127 106, г. Москва, ул. Гостиничная, д. 10, корп. 5.  
**[www.avsc.tv](http://www.avsc.tv), e-mail: [info@avsc.tv](mailto:info@avsc.tv), ☎ (495) 925-77-61, (495) 660-58-84**



## КОМПЛЕКТ ПОСТАВКИ

1. Телевизор ..... 1 шт.
2. Инструкция по эксплуатации ..... 1 шт.
3. Пульт дистанционного управления ..... 1 шт.
4. Элементы питания: AA/R6, 1.5 В ..... 1 ком.
5. Индивидуальная упаковочная тара ..... 1 шт.
6. Гарантийный талон ..... 1 шт.



## ТЕХНИЧЕСКИЕ ХАРАКТЕРИСТИКИ

Источник питания	~176-242 В, 50/60 Гц	Вход внешних видеоустройств	SCART-EUROCONNECTOR
Количество запоминаемых программ	250	Рабочая температура	(10-35) °С
Вход антенны	75 Ом, коаксиальный	Рабочая влажность	(35-80) %
		Атмосферное давление	(86-106) кПа
		Системы телевидения:	SECAM B/G, D/K, (AV IN); PAL B/G, D/K, (AV IN); NTSC 3.58/4.43 (AV IN).
Модель	37CTV3162		
Потребляемая мощность, Вт	65		
Размер экрана, см	37		
Выходная мощность звука, Вт	3		
Звуковое сопровождение	Моно		
Диапазон звуковых частот, Гц	150-12500		
Габаритные размеры, мм	368x360x390		
Масса, кг	12		

*Комплект поставки и технические характеристики могут незначительно отличаться от приведенных в настоящей "Инструкции по эксплуатации" вследствие модернизации телевизоров заводом-изготовителем.*



Производитель: завод "Телеволна", 238150, Калининградская обл., г. Черняховск, 2-й Цветочный пер 8-а  
Тф/факс 8 (495) 757-6611, 757-65-30. [www.polartv.ru](http://www.polartv.ru), e-mail: [sales@polartv.ru](mailto:sales@polartv.ru)  
Сертификат соответствия № РОСС RU.МЕ61.В03100 (срок действия: с 14.02.2006г по 13.02.2009г)